



- *For further information, please consult your local SHOEI dealer.
- *Pour plus de précisions, veuillez consulter le représentant SHOEI le plus proche.
- *Weitere Informationen erhalten Sie von Ihrem SHOEI-Händler.
- *Per maggiori informazioni, consultare il proprio negoziante SHOEI di fiducia.
- *Para mayor información, consulte al vendedor de productos SHOEI de su zona.
- *Para obter informações adicionais, consulte o representante SHOEI de sua localidade.
- *Για περισσότερες πληροφορίες, συμβουλευτείτε τον τοπικό πωλητή SHOEI.
- *W celu uzyskania dodatkowych informacji, proszę skontaktować się z lokalnym dealerem SHOEI.
- *Pyydä lisätietoja paikalliselta SHOEI-jälleenmyyjältä.
- *Kontakta gärna SHOEI-återförsäljaren om du behöver mer information.

SHOEI CO.,LTD.

HEAD OFFICE

7th Floor, CP10 Building, 5-8-5 Ueno, Taito-ku, Tokyo 110-0005, Japan
Tel: +81 3 5688 5170 Fax: +81 3 3837 8245

SHOEI SAFETY HELMET CORPORATION

3002 Dow Avenue, Suite 128, Tustin, California 92780, U.S.A.
Tel: +1 714 730 0941 Fax: +1 714 730 0942

SHOEI Distribution GmbH

Elisabeth-Selbert-Straße 13, 40764 Langenfeld, Germany
Tel: +492173 39975-0 Fax: +492173 39975-66

SHOEI EUROPE Distribution SARL

21, rue Gambetta, ZA du Petit Rocher, 77870 Vulaines sur Seine, France
Tel: +33 1 60 72 17 18 Fax: +33 1 60 72 17 19

SHOEI ITALIA SRL

Via Bisceglie 74, 20152 Milano, Italy
Tel: +39 02 8905 4628 Fax: +39 02 4892 8522

www.shoei.com

Instructions for use

Thank you for purchasing your new SHOEI helmet. This manual contains valuable information to help you understand how to operate and maintain your helmet. Please read this manual carefully before use and keep it for future reference. Your SHOEI dealer can provide a replacement if this manual is lost.

Instructions d'utilisation

Nous vous remercions de l'achat de votre nouveau casque SHOEI. Ce manuel contient des informations importantes concernant l'utilisation et l'entretien de votre casque. Veuillez lire attentivement ce manuel avant toute utilisation et conservez le pour pouvoir vous y référer ultérieurement. Votre revendeur SHOEI peut vous fournir un nouveau manuel si celui-ci était perdu.

Gebrauchsanleitung

Danke, dass Sie sich für einen neuen SHOEI Helm entschieden haben. Diese Bedienungsanleitung gibt Ihnen wertvolle Informationen die Ihnen helfen Ihren Helm zu benutzen und zu pflegen. Bitte lesen Sie diese Anleitung bevor Sie den Helm benutzen und bewahren Sie die Anleitung auf. Wenn Sie die Anleitung verloren haben, kann sie Ihnen Ihr SHOEI Händler ersetzen.

Istruzioni per l'uso

Gentile cliente grazie per aver acquistato il suo nuovo casco SHOEI. Questo manuale contiene importanti informazioni che l'aiuteranno nell'uso e nella manutenzione del suo casco. La preghiamo di leggerlo attentamente prima dell'utilizzo e di conservarlo per il futuro. In caso di smarrimento il suo rivenditore di fiducia potrà consegnargliene uno nuovo.

Instrucciones de uso

Gracias por haber adquirido su nuevo casco SHOEI. Este manual contiene información útil que le ayudará a comprender cómo usar y mantener su casco. Antes de usarlo, lea detenidamente este manual y consérvelo para futura referencia. En caso de pérdida del manual, su proveedor SHOEI le facilitará uno nuevo.

Instruções de uso

Obrigado pela aquisição deste novo capacete SHOEI. O presente manual contém informações preciosas que ajudarão a manusear e manter o capacete. Leia-o atentamente antes da utilização e guarde-o para consulta no futuro. Em caso de perda, o seu revendedor da SHOEI poderá facilitar-lhe um novo.

Οδηγίες χρήσεως

Ευχαριστούμε για την αγορά ενός καινούριου κράνους της εταιρίας SHOEI. Το παρόν βιβλιαράκι περιέχει χρήσιμες πληροφορίες οι οποίες θα σας βοηθήσουν να κατανοήσετε τον τρόπο χρήσης και συντήρησης του κράνους σας. Παρακαλούμε να το διαβάσετε προσεκτικά πριν από τη χρήση του κράνους και να το κρατήσετε, καθώς θα χρησιμεύσει ως σημείο αναφοράς για μελλοντικές απορίες. Σε περίπτωση απώλειας, απευθυνθείτε στον αντιπρόσωπο της SHOEI για αντικατάσταση.

Instrukcja użytkowania

Dziękujemy za zakup nowego kasku SHOEI. Niniejsza instrukcja zawiera ważne informacje, które pomogą zrozumieć sposób obsługi i pielęgnacji kasku. Przeczytaj ją uważnie przed pierwszym użyciem produktu i zachowaj jako źródło informacji. W razie zgubienia instrukcji sprzedawca produktów SHOEI może zamówić nowy egzemplarz.

Käyttöohjeet

Kiitos, kun olet hankkinut uuden SHOEI-kypärän. Tämä ohjekirja sisältää arvokasta tietoa kypärän käytöstä ja sen kunnossapidosta. Lue tämä ohjekirja huolellisesti ennen käyttöä ja säilytä se myöhemmä tarvetta varten. Jos tämä käsikirja häviää, saat uuden SHOEI-jälleenmyyjältäsi.

Instruktioner för användning

Tack för att du valt en SHOEI-hjälm. Denna manual innehåller viktig information om hur du använder och underhåller hjälmen. Läs manualen noga innan du använder hjälmen och spara den för framtida bruk. SHOEI-återförsäljaren kan tillhandahålla en ny om du tappat bort ditt exemplar.

English	P2 - 17
Français	P2 - 17
Deutsch	P18 - 33
Italiano	P18 - 33
Español	P34 - 49
Português	P34 - 49
Ελληνικά	P50 - 65
Polski	P50 - 65
Suomalainen	P66 - 81
Svenska	P66 - 81

English	Français	
Read This First	A lire avant toute utilisation	3
Confirm the Packed Items	Contrôlez le contenu de la boîte	4
Parts Description	Description des pièces	5
Installing the Visor/Peak	Installation de la visière	6
Removing and Installing the Nose Cover	Retrait et installation de la protection nasale	7
Installing the Mud Guard	Installation du garde-boue	8
Removing and Installing the Neck Outlet	Retrait et installation de l'extracteur d'air de la nuque	8
Replacing Interior Parts	Remplacement des pièces internes	9
Removing Interior Parts	Retrait des pièces internes	10
Installing Interior Parts	Installation des pièces internes	11 - 13
Important Notice about Handling Interior Parts	Remarque importante concernant la manipulation des parties intérieures	14
M.E.D.S. (Motion Energy Distribution System)	M.E.D.S. (Motion Energy Distribution System)	15
E.Q.R.S. (Emergency Quick Release System)	E.Q.R.S. (système de libération rapide d'urgence)	16
WARNING	AVERTISSEMENT	17
Parts List	Liste des pièces	17

Read This First

This product is a motorcycle helmet.

Do not use it for any purposes other than riding a motorcycle. If you use the helmet for any other purpose, it may not provide sufficient protection in case of an accident.

No helmet can protect the wearer against all foreseeable high speed and low speed impacts.

For maximum head protection, the helmet must fit properly and the retention system must be securely fastened under the chin. The helmet should allow sufficient peripheral vision when secure on your head. If your helmet is too large, it may slip or move on your head while riding. This could cause your helmet to come off in an accident or obstruct your vision while riding resulting in personal injury or death. To learn to properly wear and secure your helmet, see the booklet "How to Use Your Helmet Properly" that is packed with your helmet.

The contents of this manual are subject to change without notice.

The illustrations in this manual may differ from the actual product.

The copyrights for this manual belong to SHOEI CO., LTD. Reproduction or copying of this manual without written permission is strictly prohibited.

A lire avant toute utilisation

Ce produit est un casque de protection de moto

L'utilisation est strictement réservée à la pratique de la moto. Si vous utilisez ce casque pour toute autre activité, il pourrait ne pas vous apporter une protection adéquate en cas d'accident.

Aucun casque ne peut protéger l'utilisateur contre tous les chocs prévisibles lors d'impacts à haute et basse vitesse.

Pour une protection maximale de la tête, le casque doit être à la bonne taille et le système d'attaches jugulaires doit être fermement attaché. Le casque doit vous apporter un champ de vision périphérique suffisant une fois enfilé et attaché. Si le casque est trop large, il pourrait glisser de votre tête ou bouger lors de son utilisation. Ceci pourrait provoquer l'éjection du casque en cas d'accident ou l'obstruction du champ de vision, et pourrait avoir pour conséquences des blessures corporelles ou la mort. Pour apprendre comment porter et attacher convenablement votre casque, veuillez vous référer au livret «utilisation convenable d'un casque» fourni avec ce manuel.

Le contenu de ce manuel peut être sujet à des modifications sans préavis. Les illustrations présentes dans ce manuel peuvent varier du produit vendu. Tous droits pour ce manuel sont la propriété de SHOEI CO. Ltd. La copie ou la reproduction de ce manuel sans permission écrite est strictement interdite.

Confirm the Packed Items

After opening the product box, please confirm that all parts and accessories are included.

1. Helmet
2. V-470 Visor/Peak
3. Visor/Peak Screws (5)
4. Anti-reflection Sticker (except Black plain colored model)
5. Mud Guard
6. Helmet Bag
7. Instruction Manual
8. "How to use your helmet properly"
9. Warning label (E-3 tag: for ECE R22 products)
10. SHOEI logo stickers (2)

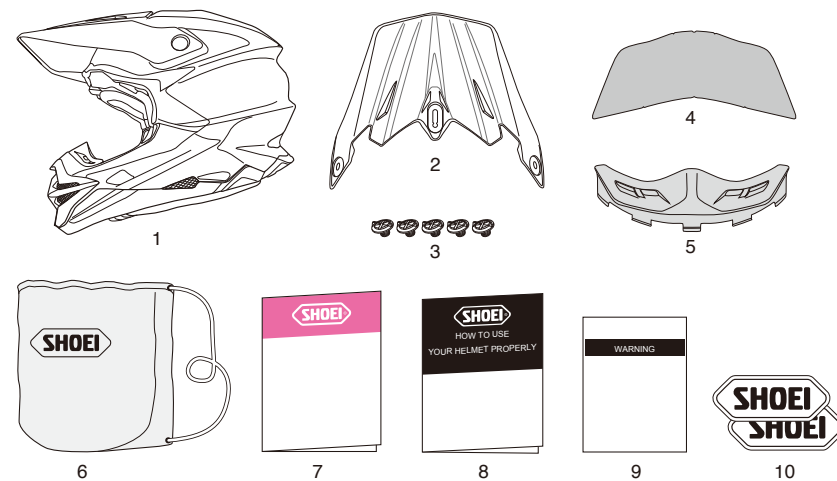

We recommend that you save the box and its cushioning material in case you need to ship the product or its parts for repair. If you dispose of these materials, please follow the proper laws and regulations.



Nous vous recommandons de conserver la boîte et son système de calage interne au cas où le casque ou certaines de ses pièces doivent être retournés pour réparation. Si vous jetez ces éléments, veuillez respecter les lois et règlements concernant leur élimination.

Right
Droite

Left
Gauche

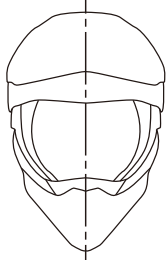

The terms "right" and "left" in this manual are from the point of view of a rider who is wearing the helmet.

Les termes «droite» et «gauche» de ce manuel se réfèrent au point de vue de l'utilisateur lors du port du casque.

English

Parts Description

1. Nose Cover
2. Lower Air Intake
3. Mud Guard
4. Front Air Intake
5. V-470 Visor/Peak
6. Upper Air Intake
7. Shell
8. Top Air Outlet
9. Rear Air Outlet
10. Neck Outlet
11. Side Outlet

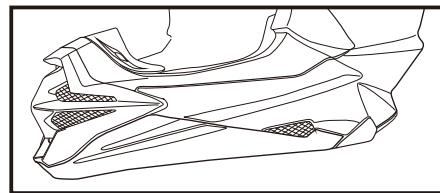
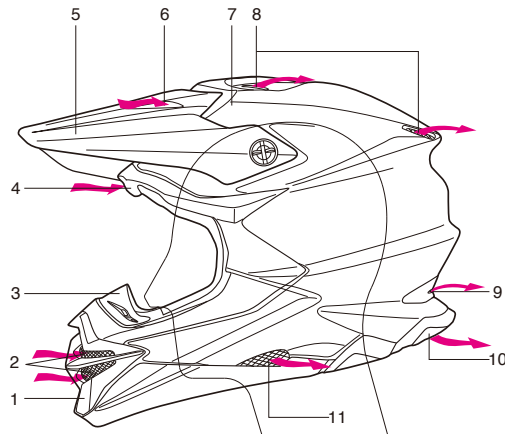

Nose Cover (Lower Air Intake) / Side Outlet
Protection nasale (Prise d'air inférieure) /
Extracteur d'air latéral

Français

Description des pièces

1. Protection nasale
2. Prise d'air inférieure
3. Garde-boue
4. Prise d'air frontale
5. V-470 Visière
6. Prise d'air supérieure
7. Coque
8. Extracteur d'air supérieur
9. Extracteur d'air arrière
10. Extracteur d'air de la nuque
11. Extracteur d'air latéral

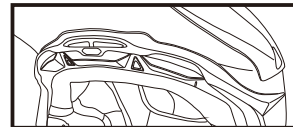

Front Air Intake
Prise d'air frontale

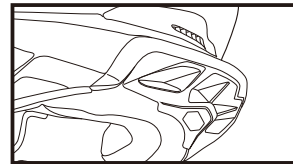

Rear Air Outlet / Neck Outlet
Extracteur d'air arrière /
Extracteur d'air de la nuque

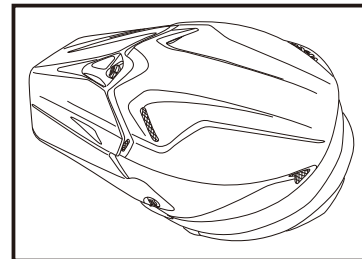

Upper Air Intake / Top Air Outlet
Prise d'air supérieure /
Extracteur d'air supérieur

English

Installing the Visor/Peak

To install the visor/peak, use the enclosed visor/peak screws. Tighten the center screw first, and do right and left screws. The angle of the visor/peak can be adjusted by loosening the center screw. But when adjusting the angle lower from the highest position, remove the center screw, and after adjusting the angle, fix the center screw. Make sure to secure your view when adjusting the angle. Check all screws once more to ensure they are securely snug. **NEVER USE ANY SCREW EXCEPT FOR ORIGINAL SHOEI VISOR/PEAK SCREWS TO PREVENT DAMAGE TO THE THREADED INSERTS.**

The visor/peak could shatter under pressure or due to an impact. Suitable goggles are recommended for extra eye protection.

Affix the enclosed anti-reflection sticker on the inner surface of the visor/peak to be positioned symmetric referring to the cut positions of the sticker and the grooves of the visor/peak as per Drawing.

*Anti-reflection sticker is not enclosed with black plain colored model.

Français

Installation de la visière

Pour installer la visière, utilisez les vis de visière incluses. Commencez par serrer la vis du milieu, puis serrez les vis de droite et de gauche. L'angle de la visière peut être ajusté en desserrant la vis centrale. Mais pour ajuster l'angle vers le bas depuis la position haute, enlevez la vis centrale, puis, après ajustement de l'angle, remplacez la vis centrale. Assurez-vous d'avoir un bon champ de vision lors de l'ajustement de l'angle. Vérifiez une fois de plus que toutes les vis sont bien serrées. **N'UTILISEZ JAMAIS D'AUTRES VIS QUE LES VIS ORIGINALES DE VISIÈRE SHOEI AFIN D'ÉVITER TOUT DOMMAGE AUX FILETAGES DES INSERTS.**

La visière peut se briser sous la pression ou lors d'un impact. Des lunettes appropriées sont recommandées pour une protection supplémentaire des yeux.

Fixez l'autocollant anti-reflet inclus sur la surface intérieure de la visière pour qu'il soit positionné symétriquement en fonction des positions de coupe de l'autocollant et des rainures de la visière comme sur le schéma.

*L'autocollant antireflet n'est pas inclus avec le modèle de couleur noire.

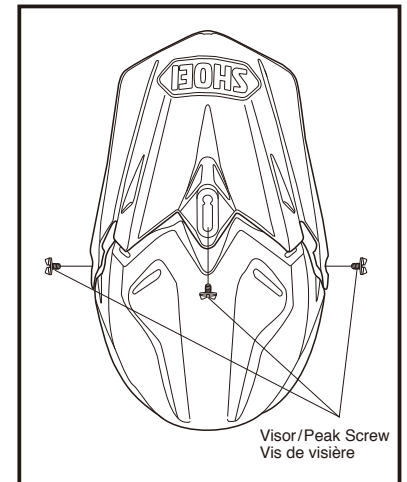

Visor/Peak Screw
Vis de visière

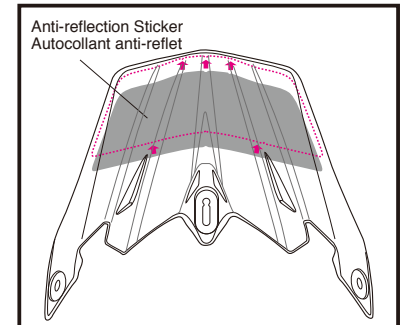

Anti-reflection Sticker
Autocollant anti-reflet

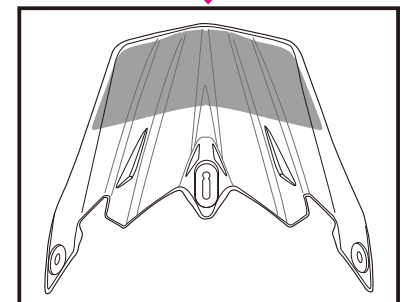

English

Removing and Installing the Nose Cover

To remove the nose cover, remove the screw (Drawing 1), pull it as per Drawing 2, and lift the nose cover slightly.

To install the nose cover, align the flange on the lower part of the cover with the shell as per Drawing 3, and fix the screw.

* The nose filter inside the nose cover is removable. Before fixing the nose cover, check that the filter is aligned correctly and there is no gap (Drawing 4).

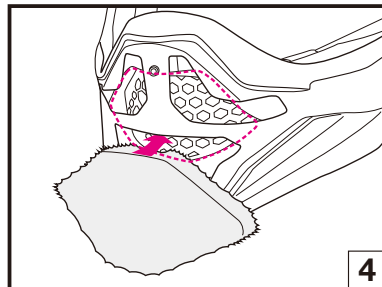
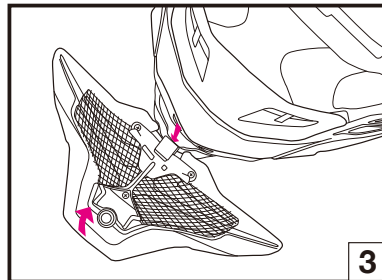
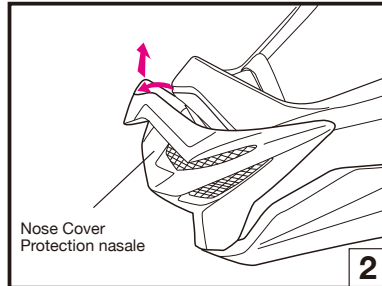
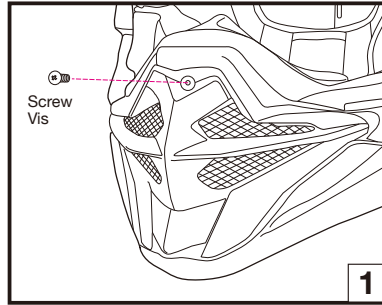

Français

Retrait et installation de la protection nasale

Pour retirer la protection nasale, enlevez la vis (schéma 1), puis tirez-la selon le schéma 2 en la soulevant légèrement.

Pour installer la protection nasale, alignez la bride à la base de la protection nasale avec la coque tel qu'indiqué sur le schéma 3, puis fixez la vis.

* Le filtre de nez à l'intérieur de la protection nasale est détachable. Avant de mettre en place la protection nasale, vérifiez que le filtre est correctement aligné et qu'il n'y a pas d'espace (schéma 4).

English

Installing the Mud Guard

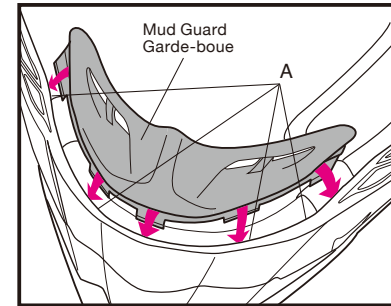

Mud guard prevents dirt coming in around the mouth. Insert the mud guard into a gap(A) between the shell and the impact absorbing liner as per Drawing.

*Do not carry or hold the helmet by the mud guard. The mud guard may come off, causing the helmet to drop.

Français

Installation du garde-boue

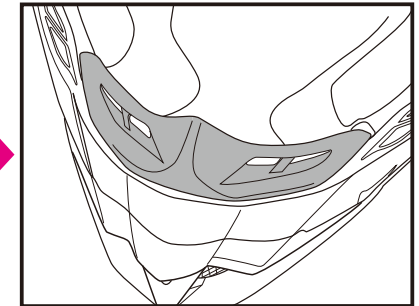

Le garde-boue empêche la saleté d'entrer au niveau de la bouche. Insérez le garde-boue dans l'espace (A) entre la coque et le calotin d'absorption tel qu'indiqué sur le schéma.

*Ne pas transporter ou tenir le casque par le garde-boue. Le garde-boue peut se détacher, et le casque peut tomber.

Removing and Installing the Neck Outlet

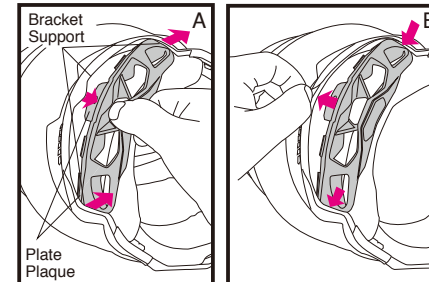

The neck outlet can be removed for cleaning. To remove, pull the center tab of the plate as per Drawing A and pull right and left tabs of the plate.

To install, insert the right and left tabs of the plate into the gap between the shell and the impact absorbing liner. Insert the center tab into a bracket turning the bottom beading over as per Drawing B. Check that the neck outlet is fixed as per Drawing C.

Retrait et installation de l'extracteur d'air de la nuque

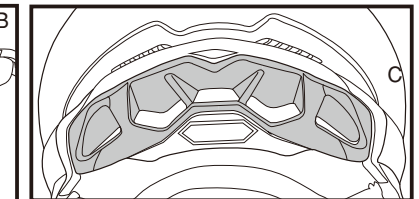

L'extracteur d'air de la nuque peut être retiré pour être nettoyé. Pour l'extraire, tirez sur la patte centrale de la plaque tel qu'indiqué sur le schéma A, puis tirez sur les pattes droite et gauche de la plaque.

Pour l'installation, insérez les pattes droite et gauche de la plaque dans l'espace entre la coque et le calotin d'absorption. Insérez la patte centrale dans son support en tournant le joint inférieur selon le schéma B. Vérifiez que l'extracteur de la nuque est fixé selon le schéma C.

Replacing Interior Parts

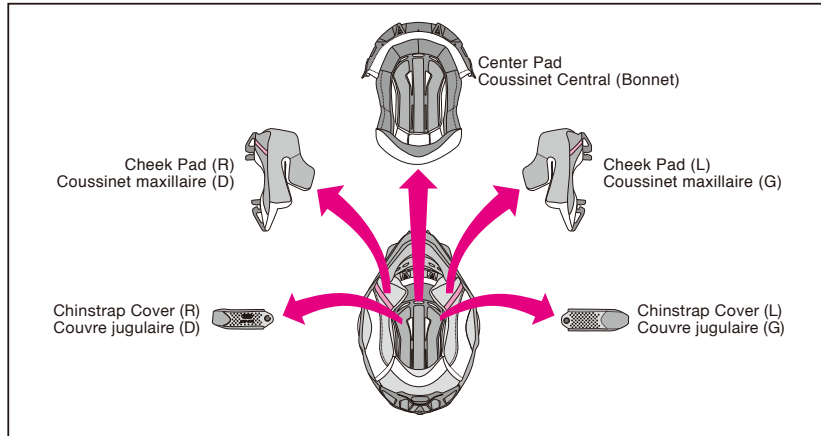

Center pad, right and left cheek pads, and right and left chinstrap covers can be removed for washing. You can also adjust the fit of your helmet by switching to the optional pads. Look at the list and Drawing of interior parts and check whether the parts are installed or removed. Be sure to always fix the center pad, cheek pads, and chinstrap covers prior to riding. If necessary, use the following table to order the proper interior parts to adjust the fit of your helmet.

■ Pad Sizes ■ Tailles des coussinets

		XS	S	M	L	XL	XXL
TYPE-M Center Pad Coussinet central	Optional (firm fit) / Optionnel (ajustement ferme)	S17	S13	M13	L13	XL13	XL9
	Standard / Standard	S13	S9	M9	L9	XL9	XL5
TYPE-M	Optional (loose fit) / Optionnel (ajustement lâche)	S9	S5	M5	L5	XL5	—
TYPE-M Cheek Pad Coussinet maxillaire	Optional (firm fit) / Optionnel (ajustement ferme)	43		39			35
	Standard / Standard	39		35			31
TYPE-M	Optional (loose fit) / Optionnel (ajustement lâche)	35		31			—

•The same cheek pads can be used with all helmet sizes. For M size helmet example, choose cheek pad size 31 if you want a looser fit and size 39 for a firmer fit (both are optional parts).

•Center pads varies by model size. Confirm the size of your helmet prior to making a purchase.

Remplacement des pièces internes

Le coussinet central (bonnet), les coussinets maxillaires droit et gauche et les couvre-jugulaires peuvent être enlevés pour être nettoyés. Vous pouvez aussi régler l'ajustement de votre casque en utilisant des coussinets en option. Regarder la liste et le schéma des parties intérieures et vérifier si les pièces sont installées ou retirées. S'assurer de toujours fixer le coussinet central (bonnet), les coussinets maxillaires et les couvre-jugulaires avant de conduire. Si nécessaire, utiliser le tableau suivant afin de commander les pièces intérieures pour régler l'ajustement de votre casque.

•Les mêmes coussinets maxillaires peuvent être utilisés avec toutes les tailles de casque. Pour l'exemple du casque taille M, choisissez le coussinet maxillaire taille 31 si vous voulez un ajustement plus lâche et une taille 39 pour un ajustement plus ferme (les deux sont des pièces optionnelles).

•Les coussinets du centre varient selon la taille du modèle. Confirmez la taille de votre casque avant de faire un achat.

Removing Interior Parts

●Removing the Cheek Pads

Unfasten the 3 snaps to remove the pad from the cheek pad base (Drawing 1), and pull the plate (A) and (B) from the cheek pad bracket as per Drawing 2 and 3. Remove the other cheek pad in the same manner.

●Removing the Center Pad

Remove the center pad by unsnapping 2 points at the rear of the helmet first (Drawing 4). Pull the front portion of the center pad from the holding plate as per Drawing 5.

●Removing the Chinstrap Covers

Remove the cheek pad then unfasten the chinstrap cover snap. Remove the cover from the chinstrap (Drawing 6). Remove the other chinstrap cover in the same manner.

Retrait des pièces internes

●Retrait des coussinets maxillaires

Détachez les 3 clics pour retirer le coussinet de la base de coussinet maxillaire (schéma 1) et tirez la plaque (A) et (B) de l'applique de coussinet maxillaire comme indiqué sur les schémas 2 et 3. Retirez l'autre coussinet maxillaire de la même manière.

●Retrait du coussinet central (bonnet)

Retirez le coussinet central (bonnet) en détachant d'abord les 2 clics à l'arrière du casque (schéma 4). Tirez la partie avant du coussinet central (bonnet) de la plaque de retenue comme sur le schéma 5.

●Retrait des couvre-jugulaires

Retirez le coussinet maxillaire puis détachez le clic du couvre-jugulaire. Retirez le couvre-jugulaire de la jugulaire (schéma 6). Retirez l'autre couvre-jugulaire de la même manière.

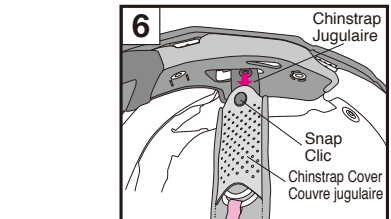
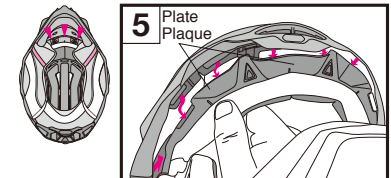
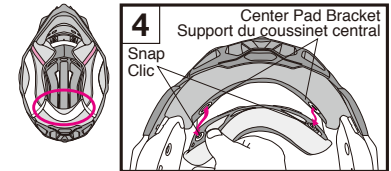
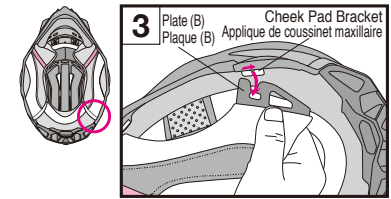
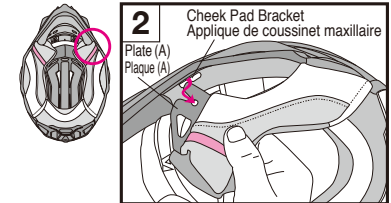
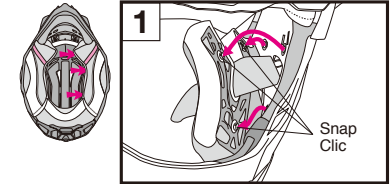

Installing Interior Parts

●Installing the Chinstrap Covers

The chinstrap covers have different shapes on the right and left sides of the helmet. Referring to the drawing, identify the right and left sides. Pass the chinstrap through the cover and fasten the snap until it clicks in place.

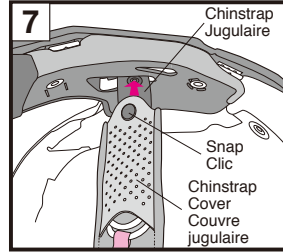
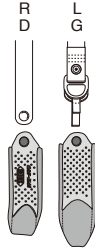

●Installing the Center Pad

Insert the front plate between gaps of the bracket in the order of A, B, C to be fixed as per Drawing 8. Roll up the center part of window beading (Drawing A-1), then slide in the A part of the front plate between the gaps of bracket (the areas indicated by arrows of Drawing A-1) as per Drawing A-2. Slide in the B part of the front plate between the gaps of the bracket while pushing the boss (Drawing B-1 and B-2). Referring to the areas indicated by arrows of Drawing C-1, slide in the C part of the front plate between the gaps of the bracket (Drawing C-2). Fix the other side of the plate in the same manner. After fixing the front plate, insert the center part of the window beading into the air intake as per Drawing D. Snap the 2 snaps in the rear of the center pad into the positions until they click as per Drawing 9.

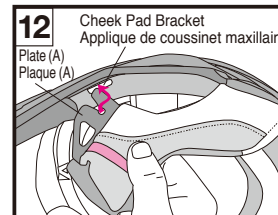
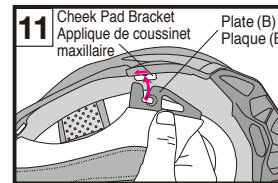
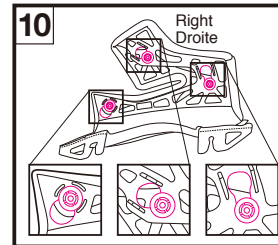
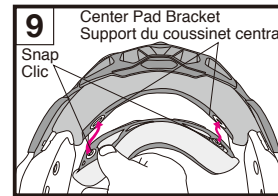
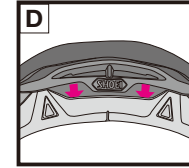
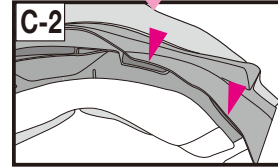
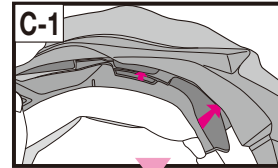
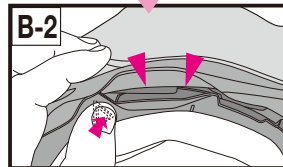
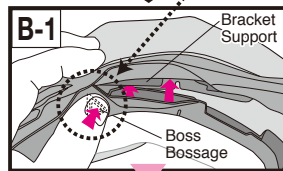
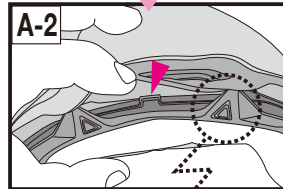
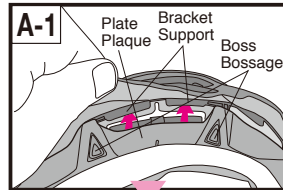
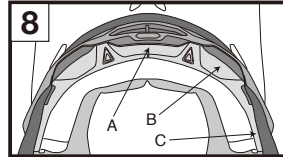

Installation des pièces internes

●Installation des couvre jugulaires

Les couvre jugulaires ont des formes différentes sur les côtés droit et gauche du casque. En vous référant au schéma, identifiez les côtés droit et gauche. Passez la jugulaire dans le couvre jugulaire et boutonnez le clic.

●Installation du coussinet central (bonnet)

Insérez la plaque avant entre les espaces du support dans l'ordre A, B, C et fixez-la selon le schéma 8. Remontez la partie centrale du joint de la visière (schéma A-1), puis faites coulisser la partie A de la plaque avant entre les espaces du support (zones indiquées par les flèches du schéma A-1) conformément au schéma A-2. Faites coulisser vers l'intérieur la partie B de la plaque avant entre les espaces du support tout en poussant le bossage (Schémas B-1 et B-2). En vous référant aux zones indiquées par les flèches sur le schéma C-1, coulissez vers l'intérieur la partie C de la plaque avant entre les espaces du support (Schéma C-2). Fixez l'autre côté de la plaque de la même manière. Après avoir fixé la plaque avant, insérez la partie centrale du joint de la visière dans l'entrée d'air tel qu'indiqué dans le schéma D. Faites cliquer les 2 clics à l'arrière du coussinet central (bonnet) dans leurs emplacements jusqu'à ce qu'il y ait un clic comme indiqué sur le schéma 9.

●Installing the Cheek Pads

Before installing the cheek pads, make sure that the 3 hooks are positioned as per Drawing 10. They may not be hooked if they are not positioned properly. Identify a right and a left pad. Insert the plate (B) into a boss of a cheek pad bracket at the rear of the helmet and slide it to forward (Drawing 11). Insert the plate (A) into a boss of a cheek pad bracket as per Drawing 12.

●Installation des coussinets maxillaires

Avant l'installation des coussinets maxillaires, assurez-vous que les 3 crochets sont positionnés comme indiqué sur le schéma 10. Ils peuvent ne pas être crochétés s'ils n'ont pas été positionnés correctement. Identifiez les coussinets droit et gauche. Insérez la plaque (B) dans un bossage d'une applique de coussinet maxillaire à l'arrière du casque et glissez-la vers l'avant (schéma 11). Insérez la plaque (A) dans un bossage d'une applique de coussinet maxillaire comme sur le schéma 12.

English

After the plates are inserted, pass the chinstrap through the hollow section of the cheek pad (Drawing 13).

Français

Une fois les plaques insérées, passez la jugulaire à travers la section creuse du coussinet maxillaire (schéma 13).

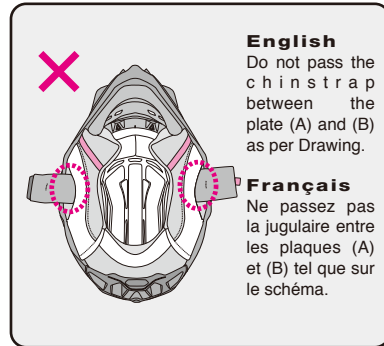
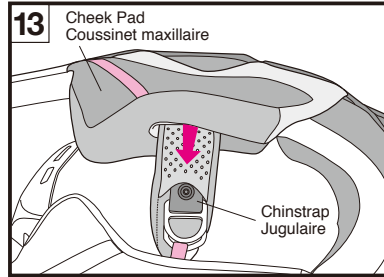

English

Fasten the snaps in ① to ③ order by pressing the head of the snaps firmly from the pad side until they click in place (Drawing 14). Lastly, press the corner (A) of the pad as shown in the Drawing 15 and fit the cheek pad plate securely into the boss of the cheek pad base. Install the other cheek pad in the same manner.

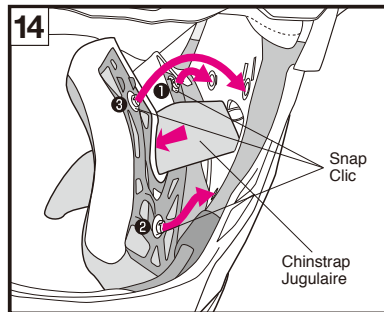
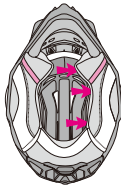

Français

Fixez les clics dans l'ordre de ① à ③ en appuyant fermement sur les têtes jusqu'à ce qu'ils cliquent en place (schéma 14). Enfin, appuyez sur le coin (A) du coussinet, comme indiqué sur le schéma 15 et insérez la plaque du coussinet maxillaire fermement dans le bossage de la base de coussinets maxillaires. Installez l'autre coussinet maxillaire de la même manière.

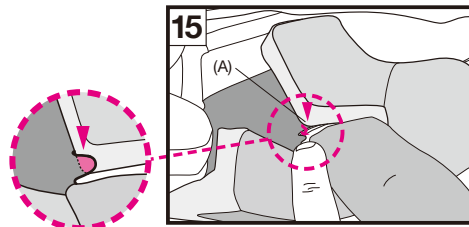

English

Important Notice about Handling Interior Parts

1. When fastening or unfastening the snaps, you should hold near the snaps and treat carefully. Fasten the snaps firmly until they click in place.
2. You can clean the interior parts by hand washing them or by washing them in a washing machine after placing them in a laundry net. Please treat them carefully when washing. Use lukewarm water. Gently squeeze the parts with a dry towel and dry them in the shade. To prevent damage to the plastic areas of the interior parts, do not wring them strongly and do not fold or bend the plastic areas. Take special care if you are using a washing machine. Do not dry the interior parts with a clothes dryer, blow dryer, or any other type of mechanical dryer, as heat can damage the material. The impact absorbing liner (polystyrene foam section) should be wet with a soft cloth dipped in a solution of mild neutral soap and water and then wiped. Allow time for the impact absorbing liner to dry in the shade. Do not dry the impact absorbing liner in the sunlight or use any type of mechanical dryer, as the impact absorbing liner is extremely sensitive to heat. If the impact absorbing liner is exposed to high heat of any kind, contract your dealer or SHOEI directly for a safety evaluation. To prevent damage, **do not use any of the following cleaning materials: hot water over 40°C; salt water, any acidic or alkali detergent; benzene, thinner, gasoline, or other organic solvents; glass cleaner; or any other cleaner containing organic solvents.**

Français

Remarque importante concernant la manipulation des parties intérieures

1. En attachant et détachant les pressions, tenez le tout près des pressions et manipulez-les avec précaution. Attachez les pressions fermement jusqu'à entendre un clic.
2. Vous pouvez laver les parties intérieures à la main ou en machine en les mettant dans un filet de lavage. Lavez-les avec précaution. Utilisez de l'eau tiède. Essorez les parties dans une serviette sèche et faites-les sécher à l'ombre. Pour ne pas endommager les zones en plastique des parties intérieures, ne les tordez pas trop fort et ne pliez ni ne tordez les zones en plastique. Lavez-les en machine avec précaution. Ne séchez pas les parties intérieures dans un sèche-linge, avec un sèche-cheveux ou tout autre type de séchoir mécanique car la chaleur peut endommager le matériau. Le rembourrage d'amortissement (partie en mousse de polystyrène) se nettoie à l'aide d'un chiffon imbibé d'une solution de savon doux au pH neutre et d'eau. Mouillez-le avec cette solution, puis essuyez-le. Laissez sécher complètement le rembourrage d'amortissement à l'ombre. Ne le laissez pas sécher au soleil et ni avec un séchoir mécanique quel qu'il soit car il est extrêmement sensible à la chaleur. Si le rembourrage d'amortissement est exposé à une chaleur élevée quelle qu'elle soit, contactez votre revendeur ou directement SHOEI pour en faire évaluer la sécurité. Pour éviter tout dommage, **n'utilisez pas les substances suivantes : eau chaude dépassant 40°C, eau salée, détergeant à base d'acide ou d'alcali, benzène, diluant, essence ou autres solvants organiques, nettoyant pour vitres ou autres nettoyants à base de solvants organiques.**

English

M.E.D.S.
(Motion Energy Distribution System)

Impact absorbing liner for VFX-WR/EVO introduces „M.E.D.S.“ which is the structure to reduce rotational acceleration energy. M.E.D.S. is dual layered as per Drawing. The inner liner has 4 columns, and there is a gap between the inner liner and the outer liner anchored by the center column. The inner liner swings supported by the center column and the other columns are crushed during a impact as it reduces rotational acceleration energy.

⚠ WARNING

***Do not hang a helmet from a mirror and a handle of a motorcycle. Especially do not do it for the helmet which has M.E.D.S. The edge of the inner liner is structually thin and if it is pressed strongly, it may be cracked. Also do not press the inner liner by intent.**

***Do not put small objects like a key and a coin inside the helmet. They may be stucked or dropped into a gap between the inner liner and the outer liner.**

***Do not insert anything between the inner liner and the outer liner, nor do not tear the inner liner from the outer liner. These can reduce the ability to absorb impacts.**

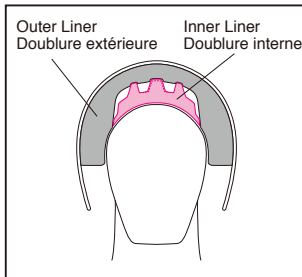

Français

M.E.D.S.
(Motion Energy Distribution System)

Le calotin d'absorption pour VFX-WR/EVO incorpore « M.E.D.S. » qui est une structure pour réduire l'énergie d'accélération de rotation. M.E.D.S. est double couche selon schéma. La doublure interne comporte 4 colonnes, et il y a un espace entre la doublure interne et la doublure extérieure ancré par la colonne centrale. La doublure interne balance sur le support de la colonne centrale et les autres colonnes sont détruites lors d'un impact en permettant la réduction de l'énergie d'accélération de rotation.

⚠ AVERTISSEMENT

***Ne pas accrocher un casque à un rétroviseur ou à une poignée de moto. En particulier ne pas le faire pour un casque équipé de M.E.D.S. Le bord de la doublure interne est structurellement mince et s'il est pressé fortement, il peut être fissuré. De plus, n'appuyez pas intentionnellement sur la doublure interne.**

***Ne placez pas de petits objets comme une clé ou une pièce de monnaie dans le casque. Ils peuvent être coincés ou tomber dans un espace entre la doublure interne et la doublure extérieure.**

***N'insérez rien entre la doublure interne et la doublure extérieure, n'arrachez pas la doublure interne de la doublure extérieure. Ceci peut réduire la capacité à absorber les impacts.**

English

E.Q.R.S. (Emergency Quick Release System)

E.Q.R.S.(Emergency Quick Release System) is a mechanism for emergency personnel to remove the cheek pads.

To remove a cheek pad in an emergency, cut or undo a chinstrap first. While holding the helmet firmly so that the rider's head may not move, take emergency strip (Drawing 1) and pull it to a direction indicated in the Drawing 2.

Pulling the emergency strip will release snaps and allow a cheek pad to be pulled out through the bottom of the helmet while it is still on the rider's head. Repeat the same procedure to remove the other side.

Be sure to hold the helmet firmly and pay full attention not to move the rider's head while removing the cheek pads.

Français

E.Q.R.S. (système de libération rapide d'urgence)

L'E.Q.R.S. (système de libération rapide d'urgence) est un mécanisme qui permet aux sauveteurs de retirer les coussinets maxillaires.

Pour retirer un coussinet maxillaire en cas d'urgence, commencez par couper ou défaire la jugulaire. En maintenant le casque fermement pour empêcher que la tête du motocycliste ne puisse bouger, saisissez la languette de secours (Figure 1) et tirez-la dans la direction indiquée sur la Figure 2.

Tirer la languette de secours permet de libérer les boutons pressions pour pouvoir extraire un coussinet maxillaire par la partie inférieure du casque, sans avoir à enlever le casque du pilote. Recommencez la procédure pour enlever l'autre côté.

Veillez bien à maintenir le casque fermement et à ce que la tête du motocycliste ne bouge pas pendant que vous retirez les coussins maxillaires.

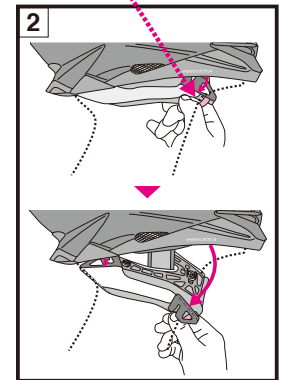
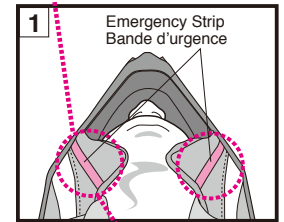
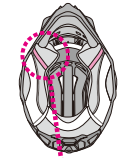

1. Make sure to hold the helmet firmly by your hand when pulling out cheek pads.
2. Use genuine SHOEI cheek pads only and never use non-SHOEI parts.

1. Veillez à maintenir fermement le casque d'une main pendant que vous retirez les coussinets maxillaires.
2. Utilisez uniquement des coussinets maxillaires SHOEI et jamais d'autres pièces que les pièces d'origine SHOEI.

⚠ Warnings

1. Never pull the emergency strip while riding.
2. Do not use Emergency Quick Release System when removing a cheek pad for maintenance.

⚠ Précautions à prendre

1. Ne tirez jamais sur la bande d'urgence pendant la conduite.
2. N'utilisez pas le système de libération rapide d'urgence lorsque vous démontez un coussinet maxillaire pour l'entretien.

EMERGENCY USE ONLY
PULL RED TAB AND REMOVE CHEEK PAD

⚠ Never peel these stickers from a helmet.
⚠ Ne pas enlever les stickers du casque.

English

WARNING

1. Before wearing the helmet, make sure that visor/peak's screws are securely tightened. A visor/peak coming loose while riding can be dangerous.
 2. Be sure to always wear the center pad, cheek pads, and chinstrap covers when using the helmet.
 3. Clean and care the helmet and the parts with a solution of neutral detergent and water, rinse well and dry with a soft cloth. **Never use any of the following materials: hot water over 40 °C; salt water; any acidic or alkali detergent; benzine, thinner, gasoline, or other organic solvents; glass cleaner; or any cleaner containing organic solvents. If any of these cleaners are used, the helmet's chemical nature may be altered and safety may be hindered.**
- * If insects become stuck to the helmet during riding and are left in place, the helmet surface may be corroded. They should be removed promptly.
 - * Be sure to use SHOEI genuine parts when replacing the visor/peak or interior parts.

Parts List

These optional parts are available for repair or replacement.
To replace the parts, read the instruction manual that comes packed with the parts.

- V-470 Visor/Peak
- Visor/Peak screw
- Mouth Piece
- Mouth Piece Filter
- Mud Guard
- Center Pad
- Cheek Pad (right and left)
- Chinstrap Cover
- Neck Outlet

Français

AVERTISSEMENT

1. Avant de porter le casque, assurez-vous que les vis de la visière sont bien serrées. Une visière qui se détache en roulant peut être dangereuse.
 2. Assurez-vous de toujours fixer le coussinet central (bonnet), les coussinets maxillaires et les couvre jugulaires avant de conduire.
 3. Nettoyez et entretenez le casque et les pièces avec une solution de détergent neutre et de l'eau, rincez et séchez bien avec un chiffon doux. **N'utilisez jamais l'un des produits suivants : eau chaude de plus de 40°C ; eau salée ; tout détergent acide ou alcalin ; benzine, diluant, essence ou autres solvants organiques ; nettoyant pour vitre ; ou tout nettoyant contenant des solvants organiques. Si l'un de ces produits de nettoyage est utilisé, la nature chimique du casque peut être modifiée et la sécurité peut être compromise.**
- * Si des insectes se collent au casque pendant la conduite et sont laissés en place, la surface du casque peut être corrodée. Il faut les retirer rapidement.
 - * Assurez-vous d'utiliser des pièces d'origine SHOEI lors du remplacement de la visière ou des pièces intérieures.

Liste des pièces

Ces pièces en option sont disponibles pour la réparation ou le remplacement.
Pour remplacer les pièces, lisez le mode d'emploi fourni avec les pièces.

- V-470 Visière
- Vis de visière
- Protection buccale
- Filtre de protection buccale
- Garde-boue
- Coussinet central (Bonnet)
- Coussinet maxillaire (droit et gauche)
- Couvre jugulaire
- Extracteur d'air de la nuque

Deutsch

Deutsch		Italiano	
Bitte erst lesen	Informazioni generali		19
Überprüfung des Packungsinhaltes	Verificare gli elementi contenuti nella confezione		20
Teilebeschreibung	Descrizione delle parti		21
Anbringung des Schirms	Installazione della punta		22
Entfernen und Anbringen der Nasenabdeckung	Rimozione e installazione del paranaso		23
Anbringen des Schlammschutzes	Installazione della protezione fango		24
Abnehmen und Anbringen des Halsauslasses	Rimozione e installazione dell'uscita al collo		24
Austausch der inneren Teile	Sostituzione dei componenti interni		25
Entfernen der inneren Teile	Rimozione dei componenti interni		26
Anbringen der inneren Teile	Installazione dei componenti interni		27 - 29
Wichtige Hinweise zum Umgang mit den Polstern	Remarque importante concernant la manipulation des parties intérieures		30
M.E.D.S. (Motion Energy Distribution System; Bewegungsenergieverteilungssystem)	M.E.D.S. (Sistema di distribuzione dell'energia cinetica)		31
E.Q.R.S. (Emergency Quick Release System)	E.Q.R.S. (Emergency Quick Release System)		32
WARNUNG	AVVERTENZA		33
Teilleiste	Elenco delle parti		33

Bitte erst lesen**Dieses Produkt ist ein Motorradhelm.**

Bitte benutzen Sie ihn nur zum Motorradfahren. Bei der Benutzung für andere Aktivitäten könnte er im Falle eines Unfalles keinen ausreichenden Schutz bieten.

Kein Helm kann den Nutzer vor allen möglichen Folgen eines Unfalles schützen.

Für ein Maximum an Sicherheit muss der Helm richtig passen und der Kinnriemen geschlossen sein. Auch mit Helm, sollten Sie einen guten Rundumblick haben. Wenn der Helm zu groß ist, kann er sich während der Fahrt bewegen. Das könnte Ihre Sicht beeinträchtigen und Sie könnten den Helm bei einem Unfall verlieren und sich verletzen oder sterben. Genaue Informationen zum Tragen und Schließen des Helmes entnehmen Sie der Anleitung „How to use your helmet properly“.

Der Inhalt dieser Bedienungsanleitung kann sich jederzeit ändern. Die Illustrationen in dieser Anleitung können sich vom realen Produkt unterscheiden. Das Copyright für diese Anleitung liegt bei der SHOEI CO., LTD. Die Vervielfältigung oder Reproduktion ist ohne schriftliche Genehmigung verboten.

Informazioni generali**Questo prodotto è un casco ad uso motociclistico.**

Da non usare per altri scopi oltre la guida di motocicli, in quanto non assicurerebbe la necessaria protezione in caso di incidente.

Nessun casco può proteggere chi lo indossa da tutti i possibili danni causati da un impatto a qualunque velocità.

Per assicurare la massima protezione il casco deve calzare perfettamente e il cinturino deve essere allacciato sotto il mento. Il casco dovrebbe quindi assicurare una buona visione. Se il casco fosse troppo largo potrebbe scivolare o muoversi durante la guida, causando quindi la possibile perdita del casco stesso in caso di incidente o ostruire la visuale durante la guida. Le conseguenze possono essere ferite gravi o anche la morte. Per comprendere perfettamente come indossare e assicurare il proprio casco vedi il volantino "Come utilizzare il casco correttamente" che si trova all'interno della confezione.

I contenuti di questo manuale sono soggetti ad aggiornamenti senza notifica. Le illustrazioni di questo manuale possono differire dal prodotto acquistato. I copyrights di questo manuale appartengono a SHOEI CO., LTD. Riproduzioni e copie di questo manuale senza permesso scritto sono proibite.

Überprüfung des Packungsinhaltes

Kontrollieren Sie nach dem Öffnen der Verpackung bitte, ob alle Teile und Zubehörteile im Lieferumfang enthalten sind.

1. Helm
2. V-470 Schirm
3. Schirmschrauben (5)
4. Antireflexaufkleber (außer einfarbig schwarzgefärbtes Modell)
5. Schlammschutz
6. Helmbeutel
7. Bedienungsanleitung
8. „Richtige Verwendung Ihres Helms“
9. Warnschild (E-3-Etikett: für ECE R22-Produkte)
10. SHOEI-Logoaufkleber (2)

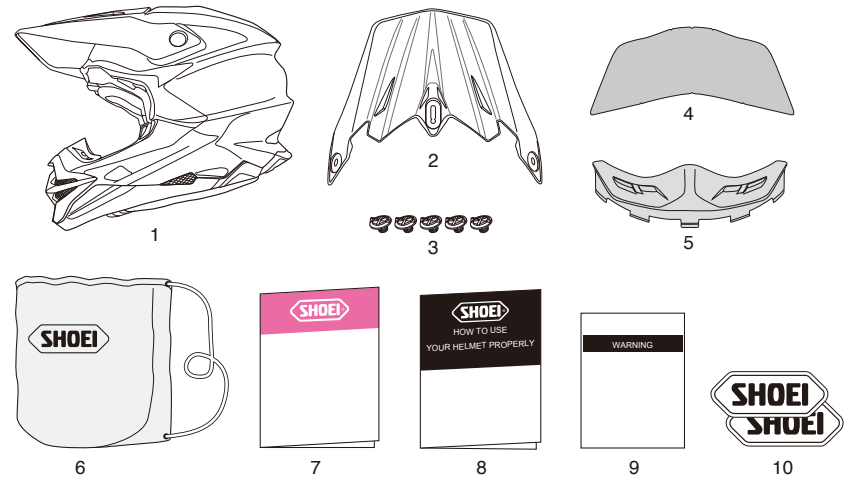

Wie empfehlen Ihnen, den Helmkarton mit seinen Verpackungspolstern auf zu bewahren, falls Sie den Helm zur Reparatur einschicken müssen. Wenn Sie die Verpackungsmaterialien entsorgen, halten Sie sich bitte an die gesetzlichen Vorgaben.



Vi suggeriamo di conservare la scatola e l'imbottitura nel caso dobbiate spedire il prodotto o parti di esso per riparazione. Se gettate via questi materiali fatelo seguendo le leggi e le normative corrette.

Rechts
Destra

Links
Sinistra

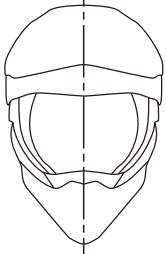

In dieser Anleitung sind die Begriffe „Links“ und „Rechts“ aus Sicht des Helmträgers zu verstehen.

Con “destra” e “sinistra” in questo manuale sono da intendersi quelle del pilota che indossa il casco.

Deutsch

Teilebeschreibung

1. Nasenabdeckung
2. Unterer Lufteinlass
3. Schlammenschutz
4. Vorderer Lufteinlass
5. V-470 Schirm
6. Oberer Lufteinlass
7. Helmschale
8. Oberer Luftauslass
9. Hinterer Luftauslass
10. Halsauslass
11. Seitenauslass

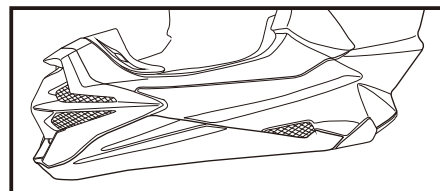
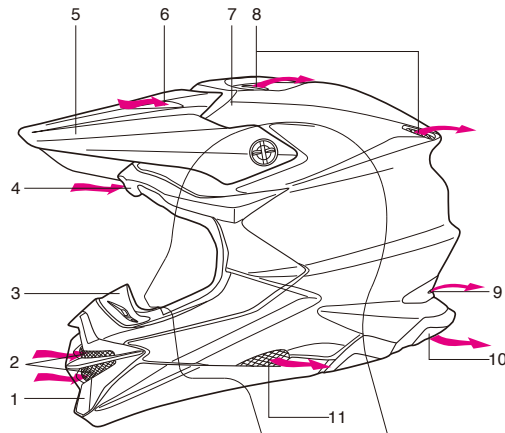

Nasenabdeckung (Unterer Lufteinlass) /
Seitenauslass
Paranaso (Presca di ventilazione inferiore) /
Uscita laterale

Italiano

Descrizione delle parti

1. Paranaso
2. Presca di ventilazione inferiore
3. Protezione fango
4. Presca di ventilazione frontale
5. Punta V-470
6. Presca di ventilazione superiore
7. Calotta
8. Uscita aria superiore
9. Uscita aria posteriore
10. Uscita al collo
11. Uscita laterale

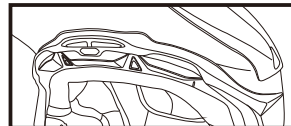

Vorderer Lufteinlass
Presca di ventilazione frontale

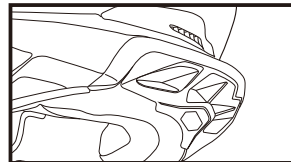

Hinterer Luftauslass/Halsauslass
Uscita aria posteriore/Uscita al collo

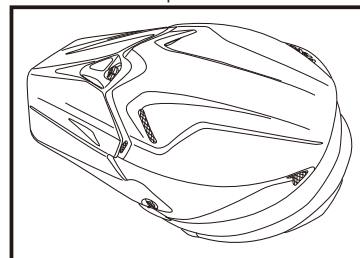

Oberer Lufteinlass/Oberer Luftauslass
Presca di ventilazione superiore/
Uscita aria superiore

Deutsch

Anbringung des Schirms

Bringen Sie den Schirm mit den beiliegenden Schirmschrauben an. Ziehen Sie zuerst die mittlere Schraube und dann die rechten und linken Schrauben fest. Der Winkel des Schirms kann durch Lösen der mittleren Schraube angepasst werden. Entfernen Sie allerdings beim Anpassen des unteren Winkels aus der höchsten Position die mittlere Schraube und befestigen Sie die mittlere Schraube, nachdem Sie den Winkel angepasst haben. Schränken Sie nicht Ihr Sichtfeld ein, wenn Sie den Winkel anpassen. Überprüfen Sie alle Schrauben erneut, um zu gewährleisten, dass sie fest angezogen sind. **NIEMALS EINE ANDERE SCHRAUBE ALS DIE ORIGINAL-SHOEI-SCHIRMSCHRAUBEN VERWENDEN, UM SCHÄDEN AN DEN GEWINDEEINSÄTZEN ZU VERMEIDEN.** Der Schirm könnte unter dem Druck oder aufgrund eines Aufpralls zerbrechen. Wir empfehlen geeignete Schutzbrillen für zusätzlichen Augenschutz.

Bringen Sie den beiliegenden Antireflexaufkleber an der Innenseite des Schirms an, so dass er symmetrisch zu den Schnittkanten des Aufklebers und den Nuten des Schirms ist, wie in der Zeichnung dargestellt.

*Ein Antireflexaufkleber ist nicht im Lieferumfang des einfarbig schwarzgefärbten Modells enthalten.

Italiano

Installazione della punta

Per installare la punta, utilizzare le viti visiera accluse. Serrare prima la vite centrale, quindi le viti a destra e a sinistra. L'angolo della punta può essere regolato svitando la vite centrale. Ma quando si regola l'angolo inferiore dalla posizione più alta, rimuovere la vite centrale e, dopo aver regolato l'angolo, fissare la vite centrale. Assicurarsi di ottenere una buona visione quando si regola l'angolo. Controllare tutte le viti ancora una volta per assicurarsi che siano ben aderenti. **NON UTILIZZARE MAI VITI DIVERSE DALLE VITI ORIGINALI PER PUNTA SHOEI PER EVITARE DANNI AGLI INSERTI FILETTATI.**

La punta potrebbe frantumarsi sotto pressione o a causa di un impatto. Si raccomanda l'uso di occhiali adatti per una protezione aggiuntiva degli occhi.

Fissare l'adesivo anti-riflesso accluso sulla superficie interna della punta in modo che sia posizionato in modo simmetrico tra le posizioni di taglio dell'adesivo e le slitte della punta in base al disegno.

*L'adesivo anti-riflesso non è incluso con il modello tutto in colore nero.

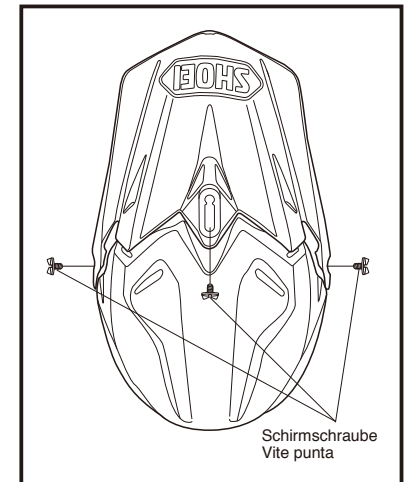

Schirmschraube
Vite punta

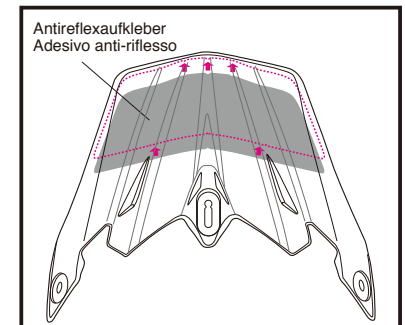

Antireflexaufkleber
Adesivo anti-riflesso

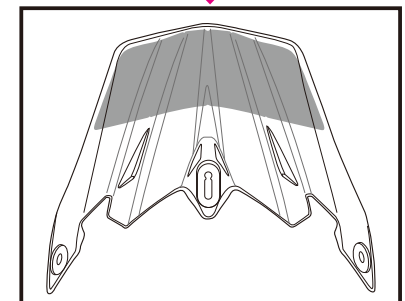

Deutsch

Entfernen und Anbringen der Nasenabdeckung

Entfernen Sie zum Abnehmen der Nasenabdeckung die Schraube (Zeichnung 1), ziehen Sie sie wie in der Zeichnung 2 dargestellt und heben Sie die Nasenabdeckung etwas an.

Richten Sie zum Anbringen der Nasenabdeckung den Flansch am unteren Teil der Abdeckung mit der Helmschale wie in der Zeichnung 3 dargestellt aus und befestigen Sie die Schraube.

* Der Nasenfilter in der Nasenabdeckung kann abgenommen werden. Prüfen Sie vor dem Anbringen der Nasenabdeckung, dass der Filter richtig ausgerichtet ist und keine Lücke vorhanden ist (Zeichnung 4).

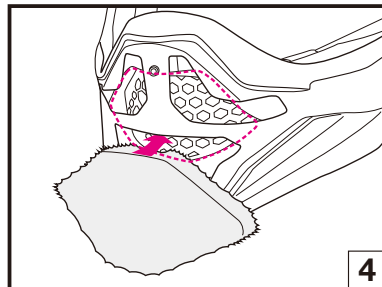
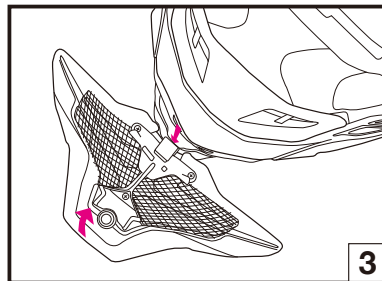
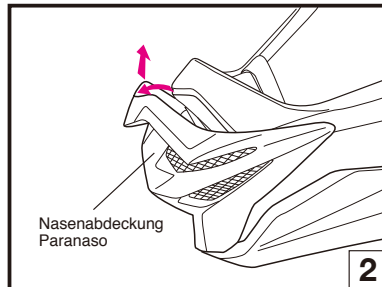
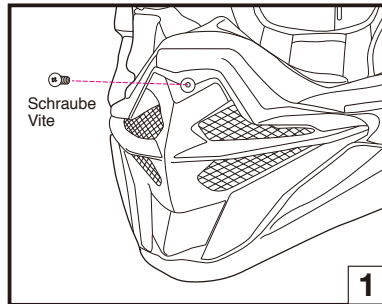

Italiano

Rimozione e installazione del paranaso

Per rimuovere il paranaso, rimuovere la vite (Disegno 1), tirarla in base al Disegno 2, quindi sollevare leggermente il paranaso.

Per installare il paranaso, allineare la flangia sulla parte inferiore del coperchio con la calotta in base al Disegno 3, quindi fissare la vite.

* Il filtro nasale all'interno del paranaso è smontabile. Prima di fissare il paranaso, controllare che il filtro sia allineato correttamente e che non ci sia alcuna fessura (Disegno 4).

Deutsch

Anbringen des Schlammschutzes

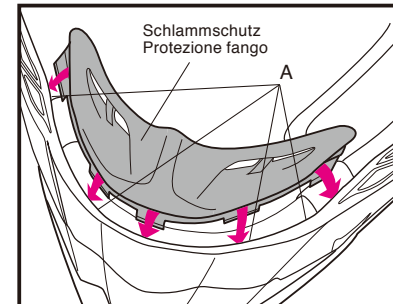

Der Schlammschutz verhindert, dass Schmutz um den Mund herum eindringt. Stecken Sie den Schlammschutz in die Lücke (A) zwischen der Helmschale und dem stoßabsorbierenden EPS-Kern ein, so wie in der Zeichnung dargestellt.

* Tragen und halten Sie den Helm nicht am Schlammschutz. Der Schlammschutz könnte sich lösen und der Helm könnte herunterfallen.

Italiano

Installazione della protezione fango

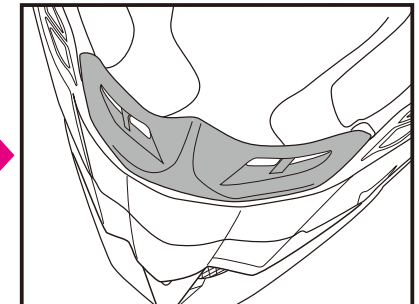

La protezione fango impedisce l'ingresso dello sporco intorno alla bocca. Inserire la protezione fango in una fessura (A) tra la calotta e la calotta interna, come indicato nel disegno.

* Non trasportare o tenere il casco dalla protezione fango. La protezione fango potrebbe staccarsi, causando la caduta del casco.

Italiano

Rimozione e installazione del paranaso

Per rimuovere il paranaso, rimuovere la vite (Disegno 1), tirarla in base al Disegno 2, quindi sollevare leggermente il paranaso.

Per installare il paranaso, allineare la flangia sulla parte inferiore del coperchio con la calotta in base al Disegno 3, quindi fissare la vite.

* Il filtro nasale all'interno del paranaso è smontabile. Prima di fissare il paranaso, controllare che il filtro sia allineato correttamente e che non ci sia alcuna fessura (Disegno 4).

Abnehmen und Anbringen des Halsauslasses

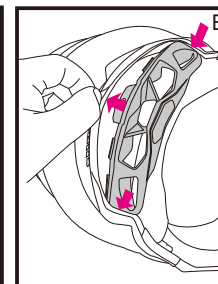
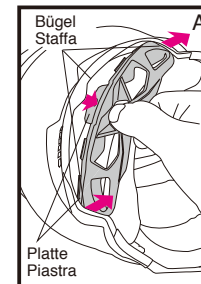

Rimozione e installazione dell'uscita al collo

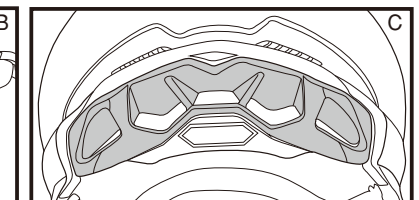

Der Halsauslass kann zur Reinigung abgenommen werden. Ziehen Sie dazu die mittlere Lasche der Platte, wie in der Zeichnung A dargestellt, und ziehen Sie die rechten und linken Laschen der Platte.

Stecken Sie zum Anbringen die rechten und linken Laschen der Platte in die Lücke zwischen der Helmschale und dem stoßabsorbierenden EPS-Kern hinein. Stecken Sie die mittlere Lasche in einen Bügel ein und drehen Sie den unteren Gummiring um, wie in der Zeichnung B dargestellt. Prüfen Sie, dass der Halsauslass wie in der Zeichnung C dargestellt befestigt ist.

L'uscita al collo può essere rimossa per pulirla. Per rimuovere, estrarre la linguetta centrale della piastra in base al Disegno A e tirare le linguette destra e sinistra della piastra.

Per installare, inserire le linguette destra e sinistra della piastra nella fessura tra la calotta e la calotta interna. Inserire la linguetta centrale in una staffa capovolgendo la bordatura inferiore in base al Disegno B. Controllare che l'uscita al collo sia fissata in base al Disegno C.

Austausch der inneren Teile

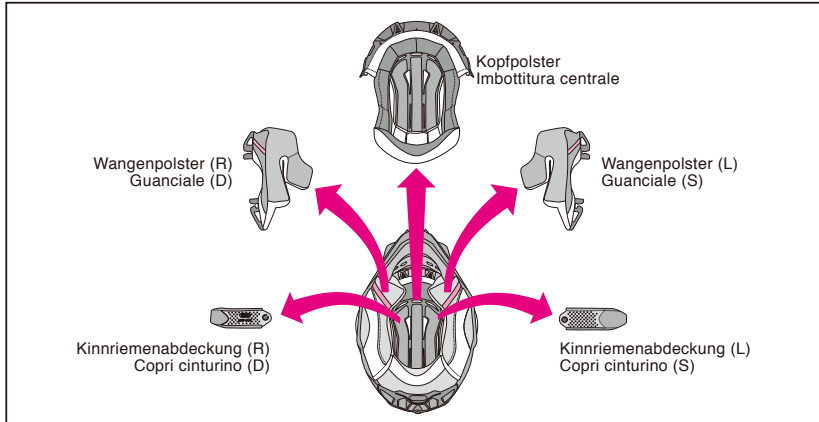

Das Kopfpolster, die rechten und linken Wangenpolster und die Kinnriemenabdeckungen können zur Reinigung entfernt werden. Sie können ebenfalls die Passform Ihres Helms anpassen, indem Sie zu den optionalen Polstern wechseln. Schauen Sie auf die Liste und Zeichnung der inneren Teile und überprüfen Sie, ob die Teile angebracht oder entfernt sind. Achten Sie immer darauf, den Kopfpolster, die Wangenpolster und die Kinnriemenabdeckungen vor einer Fahrt zu fixieren. Wenn erforderlich, verwenden Sie die folgende Tabelle, um die korrekten inneren Teile zu bestellen, um die Passform Ihres Helms anzupassen.

■ Polstergrößen ■ Dimensioni imbottitura

		XS	S	M	L	XL	XXL
Kopfpolster TYP-M Imbottitura centrale TIPO-M	Optional (gute Passform)/Opzionale (vestibilità aderente)	S17	S13	M13	L13	XL13	XL9
	Standard/ Standard	S13	S9	M9	L9	XL9	XL5
Wangenpolster TYP-M Guanciaie TIPO-M	Optional (gute Passform)/Opzionale (vestibilità aderente)	43	35	39	35	35	35
	Standard/ Standard	39		35		31	
	Optional (lose Passform)/Opzionale (vestibilità morbida)	35		31			

- Die gleichen Wangenpolster können für alle Helmgrößen verwendet werden. Wählen Sie beispielsweise für einen Helm der Größe M und eine losere Passform die Wangenpolster-Größe 31, die Größe 39 für eine gute Passform (beides sind optionale Teile).
- Die Kopfpolster variieren je nach der Modellgröße. Prüfen Sie die Größe Ihres Helms vor dem Kauf.

Sostituzione dei componenti interni

L'imbottitura centrale, i guanciaie destro e sinistro e i copri cinturini possono essere rimossi per il lavaggio. È inoltre possibile regolare la misura del casco passando alle imbottiture opzionali. Controllare l'elenco e il disegno dei componenti interni e verificare se i componenti sono installati o rimossi. Assicurarsi di fissare sempre l'imbottitura centrale, i guanciaie, e i copri cinturini prima di mettersi alla guida. Se necessario, usare la seguente tabella per ordinare i componenti interni adatti per regolare la misura del casco.

- Gli stessi guanciaie possono essere utilizzati con tutte le dimensioni di casco. Nell'esempio del casco di dimensioni M, scegliere la dimensione 31 dei guanciaie se si desidera una vestibilità più morbida e la dimensione 39 per una vestibilità aderente (entrambe sono parti opzionali).
- Le imbottiture centrali variano in base alle dimensioni del modello. Confermare la dimensione del casco prima di effettuare un acquisto.

Entfernen der inneren Teile

●Entfernen der Wangenpolster

Lösen Sie die 3 Druckknöpfe, um das Polster von der Wangenpolster-Basis (Zeichnung 1) zu entfernen, und ziehen Sie die Platten (A) und (B) aus dem Wangenpolster-Bügel heraus, wie in der Zeichnung 2 und 3 dargestellt. Entfernen Sie das andere Wangenpolster auf dieselbe Weise.

●Entfernung des Kopfpolsters

Entfernen Sie das Kopfpolster, indem Sie zuerst die 2 Stellen an der Helmrückseite lösen (Zeichnung 4). Ziehen Sie den vorderen Teil des Kopfpolsters von der Halteplatte, wie in der Zeichnung 5 dargestellt.

●Entfernen der Kinnriemenabdeckungen

Entfernen Sie das Wangenpolster und lösen Sie dann den Kinnriemenabdeckungsdruckknopf. Entfernen Sie die Abdeckung vom Kinnriemen (Zeichnung 6). Entfernen Sie die andere Kinnriemenabdeckung auf dieselbe Weise.

Rimozione dei componenti interni

●Rimozione dei guanciaie

Staccare i 3 bottoni a pressione per rimuovere l'imbottitura dalla base di Guanciaie (Disegno 1), quindi tirare la piastra (A) e (B) dalla staffa cuscinetto laterale in base al Disegno 2 e 3. Rimuovere l'altro guanciaie nello stesso modo.

●Rimozione dell'imbottitura centrale

Rimuovere l'imbottitura centrale innanzitutto aprendo 2 bottoni a pressione sul retro del casco (Disegno 4). Tirare la parte anteriore dell'imbottitura centrale dalla piastra di sostegno in base al Disegno 5.

●Rimozione dei copri cinturino

Rimuovere i guanciaie e quindi aprire il bottone a pressione dei copri cinturino. Rimuovere il coperchio dal cinturino (Disegno 6). Rimuovere l'altro copri cinturino nello stesso modo.

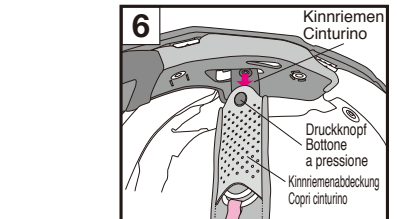
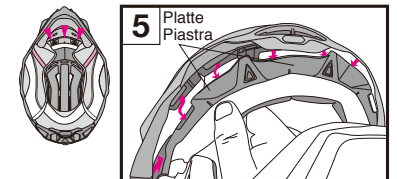
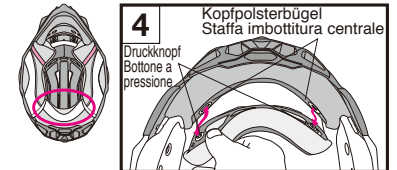
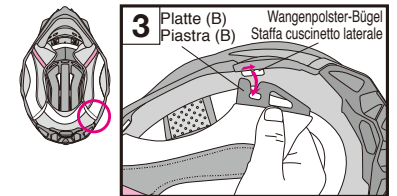
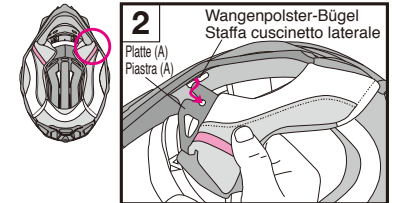
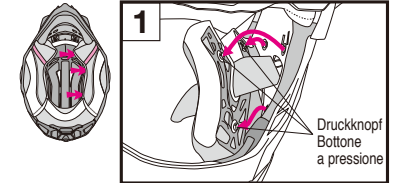

Deutsch

Anbringen der inneren Teile

●Anbringen der Kinnriemenabdeckungen

Die Kinnriemenabdeckungen haben unterschiedliche Formen an der rechten und linken Seite des Helms. Lesen Sie die rechte und linke Seite anhand der Zeichnung ab. Führen Sie den Kinnriemen durch die Abdeckung und drücken Sie auf den Druckknopf, bis er einrastet.

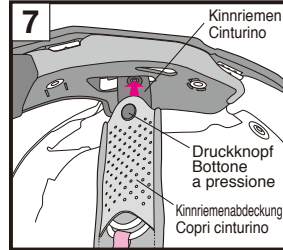
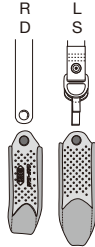

●Anbringung des Kopfpolsters

Schieben Sie die Frontplatte in der Reihenfolge A, B, C durch die Lücken in der Halterung, um sie wie in Zeichnung 8 zu befestigen. Rollen Sie den mittleren Teil der Visierdichtung (Zeichnung A-1) nach oben, schieben Sie anschließend Teil A der Frontplatte zwischen die Lücken der Halterung (die durch Pfeile gekennzeichneten Bereiche in Zeichnung A-1), wie in Zeichnung A-2. Schieben Sie Teil B der Frontplatte zwischen die Lücken der Halterung und drücken Sie dabei auf den Halteclip (Zeichnung B-1 und B-2). Beachten Sie die durch Pfeile gekennzeichneten Bereiche in Zeichnung C-1 und schieben Sie Teil C der Frontplatte zwischen die Lücken der Halterung (Zeichnung C-2). Befestigen Sie die andere Seite der Platte in der gleichen Weise.

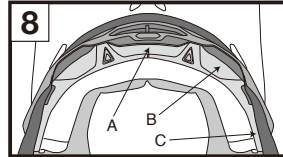

Setzen Sie den Mittelteil des Gummirands der Schutzbrille nach der Anbringung der vorderen Platte in den Lufteinlass ein, wie in Zeichnung D.

Drücken Sie die beiden Druckknöpfe hinten am Kopfpolster fest, bis ein Klicken zu hören ist, wie in Zeichnung 9.

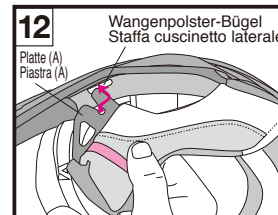
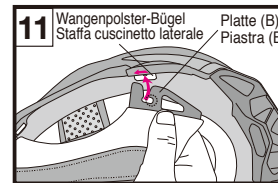
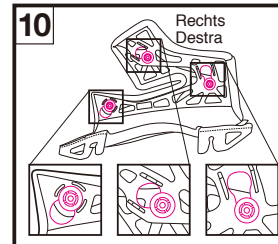
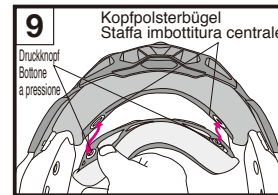
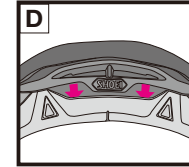
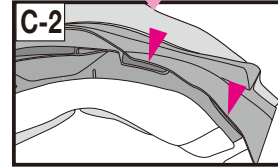
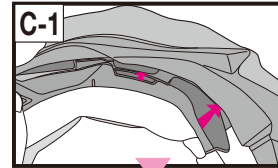
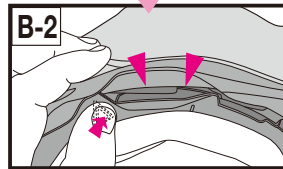
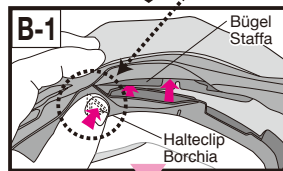
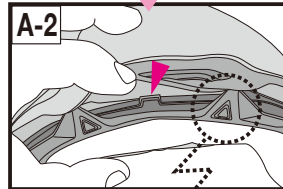
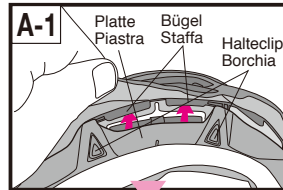

Italiano

Installazione dei componenti interni

●Installazione dei copri cinturino

I copri cinturino hanno forme diverse sui lati destro e sinistro del casco. Facendo riferimento al disegno, identificare i lati destro e sinistro. Far passare il cinturino attraverso il coperchio e chiudere il bottone a pressione finché non scatta in posizione.

●Installazione dell'imbottitura centrale

Inserire la piastra anteriore tra le fessure della staffa nell'ordine A, B, C da fissare in base al Disegno 8. Arrotolare la parte centrale della modanatura della finestra (Disegno A-1), quindi far scorrere all'interno la parte A della piastra anteriore tra le fessure della staffa (le aree indicate dalle frecce del Disegno A-1) in base al Disegno A-2. Far scorrere la parte B della piastra anteriore tra le fessure della staffa mentre si spinge la borchia (Disegno B-1 e B-2). Facendo riferimento alle aree indicate dalle frecce del Disegno C-1, far scorrere all'interno la parte C della piastra anteriore tra le fessure della staffa (Disegno C-2). Fissare l'altro lato della piastra nello stesso modo.

Dopo aver fissato la piastra anteriore, inserire la parte centrale della modanatura della finestra nella presa d'aria, in base al Disegno D.

Far scattare i 2 bottoni a pressione nella parte posteriore dell'imbottitura centrale nelle loro posizioni fino ad avvertire uno scatto, in base al Disegno 9.

Deutsch

●Anbringung der Wangenpolster

Bevor Sie die Wangenpolster anbringen, achten Sie darauf, dass die 3 Haken gemäß der Zeichnung 10 positioniert sind. Sie sind möglicherweise nicht eingehakt, wenn sie nicht korrekt positioniert sind.

Identifizieren Sie das rechte und linke Polster. Setzen Sie die Platte (B) in einen Halteclip eines Wangenpolsterbügels an der Rückseite des Helms ein und schieben Sie sie nach vorn (Zeichnung 11). Setzen Sie die Platte (A) in einen Halteclip eines Wangenpolster-Bügels ein, wie in der Zeichnung 12 dargestellt.

Italiano

●Installazione dei guanciali

Prima di installare i guanciali, assicurarsi che i 3 ganci siano posizionati come indicato nel Disegno 10. Potrebbero non essere agganciati se non sono posizionati correttamente.

Identificare un guancialetto destro e uno sinistro. Inserire la piastra (B) in una borchia di una staffa cuscinetto laterale sul retro del casco e farla scorrere in avanti (Disegno 11). Inserire la piastra (A) in una borchia di una staffa cuscinetto laterale in base al Disegno 12.

Deutsch

Nachdem die Platten eingesetzt sind, führen Sie den Kinnriemen durch den hohlen Bereich des Wangenpolsters (Zeichnung 13).

Italiano

Dopo aver inserito le piastre, far passare il cinturino attraverso la sezione cava del guanciale (Disegno 13).

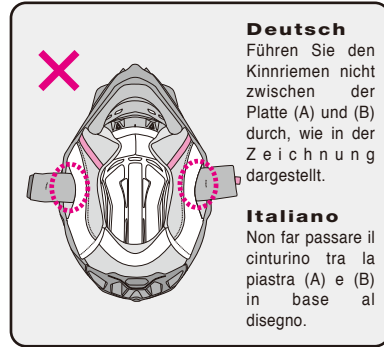
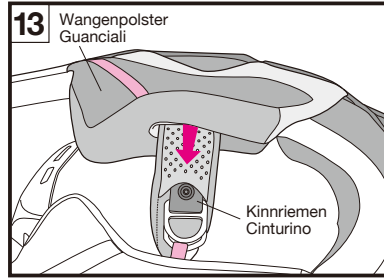

Deutsch

Befestigen Sie die Druckknöpfe in der Reihenfolge ① bis ④, indem Sie die Köpfe der Druckknöpfe fest von der Polsterseite drücken, bis sie einrasten (Zeichnung 14). Drücken Sie schließlich die Ecke (A) des Polsters, wie in der Zeichnung 15 dargestellt, und passen Sie die Wangenpolster-Platte fest in den Halteclip der Wangenpolster-Basis ein. Bringen Sie das andere Wangenpolster auf dieselbe Weise an.

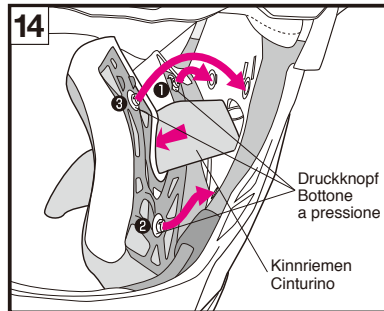
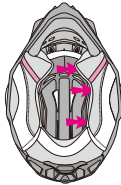

Italiano

Chiudere i bottoni a pressione nell'ordine da ① a ④ premendo la testa del bottone a pressione con decisione dal lato del guanciale finché non scatta in posizione (Disegno 14). Infine, premere l'angolo (A) del guanciale come mostrato nel Disegno 15 e montare la piastra guanciale saldamente nella borchia della base di Guanciale. Installare l'altro guanciale nello stesso modo.

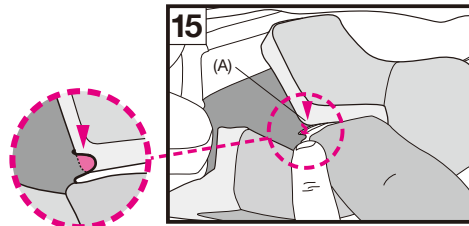

Deutsch

Wichtige Hinweise zum Umgang mit den Polstern

1. Wenn Sie die Druckknöpfe lösen, halten Sie die Polster nah an den Knöpfen. Beim Schließen der Knöpfe achten Sie auf das deutliche Klicken um sicher zu sein, dass die Knöpfe richtig geschlossen sind.
2. Die Polster können entweder von Hand gewaschen werden, oder in einem Wäschesäckchen in der Maschine. Bitte seien Sie vorsichtig. Verwenden Sie lauwarmes Wasser. Wringen Sie die Polster vorsichtig aus und legen Sie sie zum Trocknen in den Schatten. Seien Sie besonders vorsichtig beim Waschen in der Waschmaschine. Nicht im Trockner trocknen, oder mit dem Haartrockner. Die Hitze kann das Material beschädigen. Der EPS-Kern sollte mit einem weichen Tuch und einer neutralen Seifenlösung abgewischt werden. Bitte auch hier im Schatten trocknen lassen und keinen Trockner, Haartrockner oder andere mechanische Hilfsmittel verwenden. Der EPS-Kern ist sehr empfindlich gegenüber Hitze. Wenn der EPS-Kern hohen Temperaturen ausgesetzt war, kontaktieren Sie Ihren Shoei Händler oder die Firma Shoei direkt, um eine Einschätzung bezüglich der Sicherheit zu bekommen. Um Beschädigungen zu vermeiden, **benutzen Sie keine der nun angeführten Reiniger: Heißes Wasser über 40°C, Salzwasser, Säure oder Laugen, Benzin, Verdünnung, Glasreiniger oder andere organische Reiniger.**

Italiano

Nota importante sulla manipolazione delle parti interne

1. Nell'agganciare o sganciare i bottoni automatici, operare vicino ai bottoni automatici e trattarli con cautela. Allacciare i bottoni automatici saldamente fino a che si fisseranno in sede con un clic.
2. È possibile pulire le parti interne lavandole a mano o in lavatrice dopo averle messe in una retina per il bucato. Trattare le parti con attenzione durante il lavaggio. Utilizzare acqua tiepida. Strizzare delicatamente le parti con un asciugamano asciutto e asciugarle all'ombra. Per prevenire danni alle zone in plastica delle parti interne, non torcerle con forza e non piegare né curvare le zone in plastica. Fare particolare attenzione se si utilizza una lavatrice. Non asciugare le parti interne con un asciugatrice, un asciugacapelli, o qualsiasi altro tipo di asciugatore meccanico, perché il calore può danneggiare il materiale. La linea di assorbimento dell'impatto (sezione in schiuma di polistirene) dovrebbe essere inumidita con un panno morbido imbevuto in una soluzione di sapone neutro delicato e acqua e quindi strofinata. Lasciate che la linea di assorbimento dell'impatto asciughi all'ombra. Non asciugare la linea di assorbimento dell'impatto alla luce del sole né utilizzare qualsiasi genere di asciugatore meccanico, dal momento che la linea di assorbimento dell'impatto è estremamente sensibile al calore. Se la linea di assorbimento dell'impatto viene esposta a un forte calore di qualsiasi genere, contattare il rivenditore o SHOEI direttamente per una valutazione sulla sicurezza. Per prevenire danni, **non utilizzare nessuno dei seguenti materiali di pulizia: acqua calda oltre i 40°C; acqua salata; detersivi acidi o alcalini; benzina, diluente o altri solventi organici; detersivi per il vetro; o qualsiasi detersivo che contenga solventi organici.**

Deutsch

M.E.D.S.(Motion Energy Distribution System; Bewegungsennergieverteilungssystem)

Der stoßabsorbierende EPS-Kern für VFX-WR/EVO präsentiert „M.E.D.S.“, eine Struktur, um die Rotationsbeschleunigungsenergie zu reduzieren. Das M.E.D.S. ist wie in der Zeichnung angegeben doppelschichtig. Der Innenkern hat 4 Stäbe und zwischen dem Innenkern und dem Außenkern ist eine Lücke, die durch den Mittelstab verankert wird. Der Innenkern schwenkt gestützt vom mittleren Stab und die anderen Stäbe zerbrechen beim Aufprall, da so die Rotationsbeschleunigungsenergie reduziert wird.

⚠️ WARNUNG

*Hängen Sie den Helm nicht an einen Spiegel und Handgriff eines Motorrads. Insbesondere nicht für einen Helm mit M.E.D.S. Der Rand des Innenkerns ist strukturell dünn und wenn zu stark gedrückt wird, kann er zerbrechen. Drücken Sie zudem den Innenkern nicht absichtlich.

*Legen Sie keine kleinen Gegenstände wie einen Schlüssel und eine Münze in den Helm hinein. Sie könnten in der Lücke zwischen Innenkern und Außenkern stecken bleiben oder hineinfallen.

*Stecken Sie nichts zwischen Innenkern und Außenkern hinein und reißen Sie auch nicht den Innenkern vom Außenkern ab. Dies kann die Leistungsfähigkeit reduzieren, Aufprälle zu absorbieren.

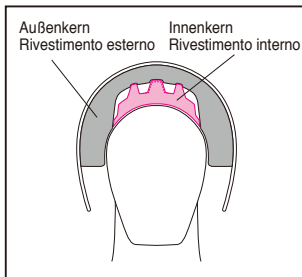

Italiano

M.E.D.S.(Sistema di distribuzione dell'energia cinetica)

La calotta interna di VFX-WR/EVO introduce "M.E.D.S.", che è la struttura per ridurre l'energia dell'accelerazione rotazionale. M.E.D.S. è dotato di un doppio strato come mostrato nel disegno. Il rivestimento interno presenta 4 colonne e c'è una distanza tra il rivestimento interno e il rivestimento esterno ancorati dalla colonna centrale. Il rivestimento interno oscilla sostenuto dalla colonna centrale e le altre colonne vengono schiacciate durante un impatto, in quanto ciò riduce l'energia dell'accelerazione rotazionale.

⚠️ AVVERTENZA

*Non appendere il casco su uno specchietto o una maniglia di una motocicletta. In particolare evitare di farlo per il casco dotato di M.E.D.S. Il bordo del rivestimento interno è strutturalmente sottile e, se premuto con forza, potrebbe incrinarsi. Inoltre non premere deliberatamente il rivestimento interno.

*Non riporre piccoli oggetti come una chiave o una moneta all'interno del casco. Potrebbero rimanere bloccati o cadere nello spazio tra il rivestimento interno e il rivestimento esterno.

*Non inserire alcunché tra il rivestimento interno e il rivestimento esterno, né strappare il rivestimento interno dal rivestimento esterno. Queste azioni possono ridurre la capacità di assorbire impatti.

Deutsch

E.Q.R.S. (Emergency Quick Release System)

E.Q.R.S. (Emergency Quick Release System) bezeichnet eine Funktion, die es im Falle eines Unfalles ermöglicht, die Wangenpolster einfach und schnell zu entnehmen.

Um die Wangenpolster im Falle eines Unfalles zu entfernen, zerschneiden oder lösen Sie zuerst den Kinnriemen. Halten Sie den Helm fest um den Kopf des Fahrers zu stabilisieren. Ziehen die Lasche (Zeichnung 1) und ziehen Sie in die in Zeichnung 2 zu sehende Richtung.

Durch das Ziehen an der Auslöselasche, lösen sich die Befestigungen des Wangenpolsters und das Wangenpolster kann nach unten aus dem Helm gezogen werden während der Helm noch immer auf dem Kopf des Fahrers ist. Gehen Sie genau so mit dem Wangenpolster auf der anderen Seite vor.

Halten Sie den Helm gut fest um den Kopf des Fahrers nicht unnötig zu bewegen, während Sie die Wangenpolster entfernen.

Italiano

E.Q.R.S. (Emergency Quick Release System)

E.Q.R.S. (Emergency Quick Release System = sistema di emergenza a rilascio rapido) si tratta di un meccanismo, per il personale di emergenza, per rimuovere i guanciali.

Per rimuovere un guanciale durante un'emergenza, per prima cosa tagliare o sciogliere un lacciottino sottogola. Sostenendo il casco saldamente in modo che la testa del pilota non possa muoversi, prendere la patta di emergenza (Disegno 1) e tirarla nella direzione indicata nel Disegno 2.

Tirando la patta di emergenza si sganceranno i bottoni automatici e sarà possibile tirar via un guanciale attraverso il fondo del casco mentre questo è sempre sulla testa del guidatore. Ripetere la stessa procedura per togliere l'altro lato.

Assicurarsi di tenere saldamente il casco e prestare la massima attenzione a non muovere la testa del pilota nel rimuovere i guanciali.

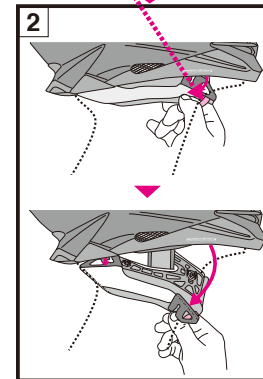
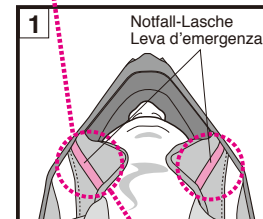

1. Halten Sie den Helm gut fest, während Sie die Wangenpolster entnehmen.
2. Benutzen Sie nur original SHOEI Wangenpolster.

1. Assicurarsi di tenere saldamente il casco con la mano mentre vengono estratti i guanciali.
2. Utilizzare soltanto guanciali SHOEI originali e non utilizzare mai parti non SHOEI.

⚠️ ACHTUNG

1. Ziehen Sie niemals die Notfall-Lasche während der Fahrt.
2. Benutzen Sie den E.Q.R.S. Mechanismus nur in einem Notfall und nicht zum Entnehmen der Wangenpolster zur Wartung.

⚠️ Avvisi

1. Non tirare mai la striscia di emergenza durante la corsa.
2. Non utilizzare l'Emergency Quick Release System nel rimuovere un guanciale per eseguire la manutenzione.



⚠️ Niemals diese Aufkleber vom Helm entfernen. Non rimuovere questi adesivi.

WARNUNG

1. Vergewissern Sie sich vor dem Tragen des Helms, dass die Schirmschrauben festgezogen sind. Ein sich lösender Schirm kann beim Fahren gefährlich sein.
2. Achten Sie immer darauf, das Kopfpolster, die Wangenpolster und die Kinnriemenabdeckungen zu tragen, wenn Sie den Helm nutzen.
3. Reinigen und pflegen Sie den Helm und die Teile mit einer Lösung aus Neutralreiniger und Wasser, spülen Sie gut ab und trocknen Sie mit einem weichen Tuch. **Verwenden Sie auf keinen Fall eines der folgenden Materialien: heißes Wasser über 40°C; Salzwasser; säurehaltiges oder alkalisches Reinigungsmittel; Waschbenzin, Verdünner, Benzin oder andere organische Lösungsmittel; Glasreiniger; oder Reinigungsmittel mit organischen Lösungsmitteln. Wenn eines dieser Reinigungsmittel verwendet wird, kann sich die chemische Natur des Helms ändern und die Sicherheit beeinträchtigt werden.**
 - * Wenn Insekten während der Fahrt am Helm haften bleiben und nicht weggewischt werden, kann die Helmoberfläche korrodieren. Sie sollten sofort entfernt werden.
 - * Achten Sie darauf, nur Originalteile von SHOEI zu verwenden, wenn Sie den Schirm oder Teile im Inneren austauschen.

Teileliste

Diese optionalen Teile sind für eine Reparatur oder einen Austausch verfügbar. Lesen Sie die Bedienungsanleitung, die im Lieferumfang der Teile enthalten ist, um die Teile auszutauschen.

- V-470 Schirm
- Schirmschraube
- Mundstück
- Mundstückfilter
- Schlammenschutz
- Kopfpolster
- Wangenpolster (rechts und links)
- Kinnriemenabdeckung
- Halsauslass

AVVERTENZA

1. Prima di indossare il casco, assicurarsi che le viti della punta siano serrate saldamente. Una punta che si allenti durante la guida può essere pericolosa.
2. Assicurarsi di indossare sempre l'imbottitura centrale, i guanciali e i copri cinturini quando si usa il casco.
3. Pulire e prendersi cura del casco e delle sue parti con una soluzione di acqua e detergente neutro, sciacquare bene e asciugare con un panno morbido. **Non utilizzare mai i seguenti materiali: acqua calda oltre i 40°C; acqua salata; detergenti acidi o alcalini; benzene, solventi, benzina o altri solventi organici; detergente per vetri o qualsiasi detergente contenente solventi organici. Se si utilizza uno di questi detergenti, la struttura chimica del casco potrebbe essere alterata e la sicurezza potrebbe essere ostacolata.**
 - * Se degli insetti si attaccano al casco durante la guida e vengono lasciati in posizione, la superficie del casco potrebbe corrodere. Devono essere rimossi immediatamente.
 - * Assicurarsi di utilizzare ricambi originali SHOEI per la sostituzione della punta o delle parti interne.

Elenco delle parti

Queste parti opzionali sono disponibili per la riparazione o la sostituzione. Per la sostituzione delle parti, leggere il manuale di istruzioni accluso nella confezione delle parti.

- Punta V-470
- Vite punta
- Bocchino
- Filtro bocchino
- Protezione fango
- Imbottitura centrale
- Guancialetti (destra e sinistra)
- Copri cinturino
- Uscita al collo

Lea esto primero	Leia isto primeiro	35
Confirme los artículos suministrados	Confirme os Itens Embalados	36
Descripción de las piezas	Descrição das Peças	37
Instalación de la visera	Instalar a Pala	38
Extracción e instalación de la cubierta de la nariz	Remover e Instalar a Capa do Nariz	39
Instalación del guardabarros	Instalar o Guarda Lamas	40
Extracción e instalación de la salida del cuello	Remover e Instalar a Saída do Pescoço	40
Sustitución de las piezas interiores	Substituir Peças Interiores	41
Extracción de las piezas interiores	Remover Peças Interiores	42
Instalación de las piezas interiores	Instalar Peças Interiores	43 - 45
Nota importante sobre cómo manejar las piezas interiores	Indicação importante sobre o manuseamento de componentes interiores	46
M.E.D.S. (Motion Energy Distribution System; Sistema de Distribución de Energía de Movimiento)	M.E.D.S. (Motion Energy Distribution System, sistema de distribuição de energia em movimento)	47
E.Q.R.S. (Emergency Quick Release System)	E.Q.R.S. (Sistema de Libertação Rápida de Emergência)	48
ADVERTENCIA	ATENÇÃO	49
Lista de piezas	Lista de Peças	49

Español

Lea esto primero

Este producto es un casco de motocicleta.

No lo utilice para propósitos diferentes al de conducir una motocicleta. Si utiliza el casco para cualquier otro propósito, es posible que éste no proporcione la protección necesaria en caso de accidente.

Ningún casco es capaz de proteger al conductor contra todos los choques previsible a alta y baja velocidad.

Para una protección máxima de la cabeza, el casco debe encajar adecuadamente y el sistema de retención ha de estar firmemente abrochado bajo la barbilla. Una vez ajustado firmemente en la cabeza, el casco deberá proporcionar una visión periférica suficiente. Si el casco es demasiado grande, es posible que se deslice o se desplace en la cabeza al conducir. Esto podría causar la caída del casco en un accidente o un bloqueo de la visión durante la conducción, lo que podría traer consigo lesiones personales o incluso la muerte. Para aprender a utilizar y asegurar el casco del modo adecuado, consulte el folleto "Cómo usar el casco adecuadamente" suministrado con el casco.

Los contenidos de este manual están sujetos a cambios sin previo aviso.

Es posible que las ilustraciones de este manual difieran del producto real.

Los derechos de autor de este manual pertenecen a SHOEI CO., LTD. Se prohíbe terminantemente la reproducción o copia de este manual sin el consentimiento correspondiente por escrito.

Derecha | Izquierda
Direita | Esquerda

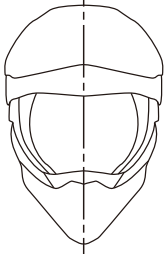

En este manual, los términos "derecha" e "izquierda" corresponden al punto de vista de un conductor que lleva el casco.

Os termos «direita» e «esquerda» utilizados no manual referem-se ao ponto de vista do utilizador do capacete.

Português

Leia isto primeiro

Este produto é um capacete de motociclo.

Deve ser utilizado apenas para andar de motociclo. Em caso de utilização para outro efeito, o capacete poderá não oferecer protecção suficiente em caso de acidente.

Nenhum capacete protege o utilizador de todos os impactos, a alta ou baixa velocidade.

Para a máxima protecção, o capacete deve ser do tamanho adequado e o sistema de retenção bem apertado debaixo do queixo. O capacete deve permitir a visão periférica suficiente quando colocado na cabeça. Se o capacete estiver grande, poderá escorregar ou mexer-se durante a condução, eventualmente saindo em caso de acidente ou obstruindo a visão durante a condução, o que poderá provocar danos pessoais ou a morte. Para aprender a utilizar e fixar devidamente o capacete, consulte o manual intitulado «Como Utilizar o Capacete Correctamente», fornecido com o capacete.

O conteúdo do presente manual está sujeito a alterações sem aviso prévio.

As ilustrações do manual podem ser diferentes do produto em si.

Os direitos de propriedade intelectual relativos ao presente manual pertencem a SHOEI CO., LTD. É proibida a sua reprodução e cópia sem autorização escrita.

Español

Confirme los artículos suministrados

Después de abrir la caja del producto, confirme que todas las piezas y accesorios estén incluidos.

1. Casco
2. Visera V-470
3. Tornillos de visera (5)
4. Pegatina antirreflectante (excepto el modelo de color negro liso)
5. Guardabarros
6. Bolsa para casco
7. Manual de instrucciones
8. "Cómo usar su casco correctamente"
9. Etiqueta de advertencia (etiqueta E-3: para productos ECE R22)
10. Pegatinas con el logotipo de SHOEI (2)

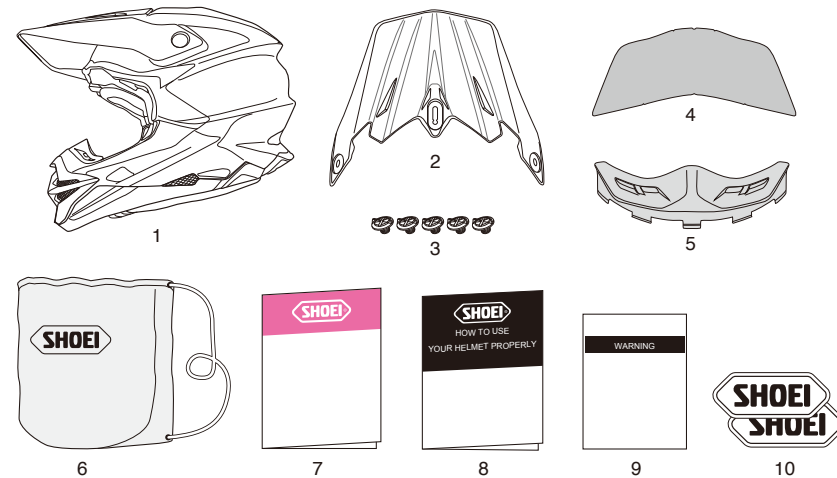

Le recomendamos guardar la caja y su material de embalaje por si necesita enviar el producto o sus piezas para su reparación. Si elimina dichos materiales, cumpla las normativas y leyes pertinentes.

Português

Confirme os Itens Embalados

Após abrir a caixa do produto, confirme que todas as peças e acessórios estão incluídos.

1. Capacete
2. Pala V-470
3. Parafusos da Pala (5)
4. Autocolante Anti-reflexão (exceto o modelo Preto simples)
5. Guarda Lamas
6. Saco para Capacete
7. Manual de Instruções
8. "Como usar seu capacete corretamente"
9. Etiqueta de atenção (etiqueta E-3: para produtos ECE R22)
10. Autocolantes de logótipo SHOEI (2)



Deve guardar a caixa e o respetivo material almofadado para o caso de precisar de expedir o produto ou os seus componentes para reparação. A eliminação destes materiais deve obedecer à legislação e aos regulamentos aplicáveis.

Español

Descripción de las piezas

1. Cubierta de la nariz
2. Entrada de aire inferior
3. Guardabarros
4. Entrada de aire frontal
5. Visera V-470
6. Entrada de aire superior
7. Calota
8. Salida de aire superior
9. Salida de aire trasera
10. Salida del cuello
11. Salida lateral

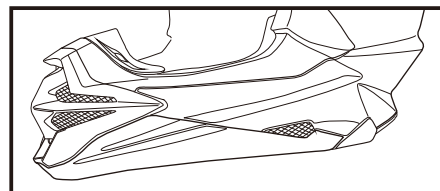
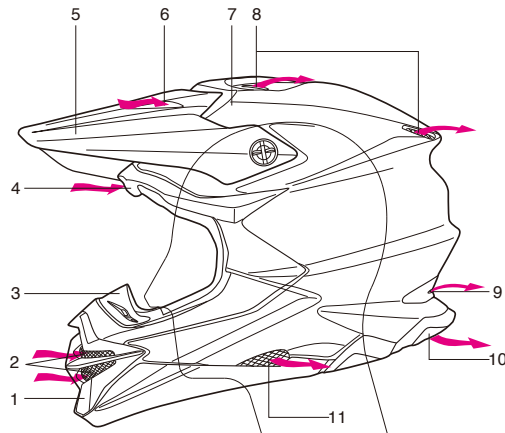

Cubierta de la nariz (Entrada de aire inferior) / Salida lateral
Capa do Nariz (Entrada de Ar Inferior) / Saída Lateral

Português

Descrição das Peças

1. Capa do Nariz
2. Entrada de Ar Inferior
3. Guarda Lamas
4. Entrada de Ar Frontal
5. Pala V-470
6. Entrada de Ar Superior
7. Casco
8. Saída de Ar Superior
9. Saída de Ar Traseira
10. Saída do Pescoço
11. Saída Lateral

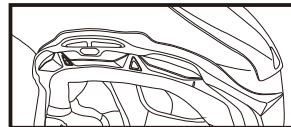

Entrada de aire frontal
Entrada de Ar Frontal

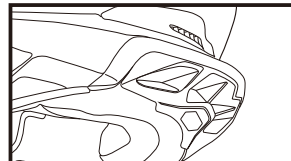

Salida de aire trasera / Salida del cuello
Saída de Ar Traseira / Saída do Pescoço

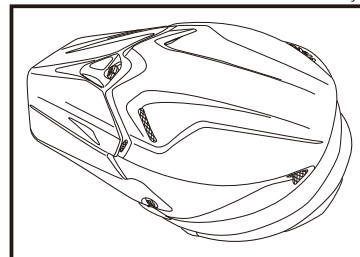

Entrada de aire superior / Salida de aire superior
Entrada de Ar Superior / Saída de Ar Superior

Español

Instalación de la visera

Para instalar la visera, use los tornillos de visera suministrados. Apriete primero el tornillo central y, a continuación, los tornillos derecho e izquierdo. El ángulo de la visera puede ajustarse aflojando el tornillo central. Sin embargo, al ajustar el ángulo inferior desde la posición máxima, extraiga el tornillo central y, después de ajustar el ángulo, fije el tornillo central. Asegúrese de comprobar su vista al ajustar el ángulo. Vuelva a comprobar todos los tornillos una vez más para asegurarse de que están debidamente ajustados. **NUNCA USE TORNILLOS DISTINTOS A LOS TORNILLOS ORIGINALES DE LA VISERA DE SHOEI PARA EVITAR DAÑAR LOS INSERTOS ROSCADOS.**

La visera puede romperse bajo presión o debido a un impacto. Se recomiendan gafas adecuadas para proporcionar protección adicional a los ojos.

Adhiera la pegatina antirreflejante suministrada sobre la superficie interior de la visera de modo que esté colocada simétricamente consultando las posiciones de corte de la pegatina y las ranuras de la visera tal como se muestra en el dibujo.

*Con los modelos negro liso no se suministra una pegatina antirreflejante.

Português

Instalar a Pala

Para instalar a pala, use os parafusos de pala incluídos. Aperte primeiro o parafuso central e depois o parafuso direito e o esquerdo. O ângulo da pala pode ser ajustado desapertando o parafuso central. Mas ao ajustar o ângulo para um inferior a partir da posição mais alta, retire o parafuso central e, depois de ajustar o ângulo, fixe o parafuso central. Certifique-se de proteger sua visão ao ajustar o ângulo. Verifique todos os parafusos uma vez mais para garantir que estão bem apertados. **NUNCA UTILIZE QUALQUER PARAFUSO EXCETO PARAFUSOS ORIGINAIS PARA PALA DA SHOEI PARA EVITAR DANOS ÀS INSERÇÕES DE ROSCA.**

A pala pode quebrar sob pressão ou devido a um impacto. Recomendam-se óculos de proteção adequados para proteção ocular adicional.

Coloque o autocolante anti-reflexo incluído na superfície interna da pala para ficar posicionado de forma simétrica em relação às posições de corte do autocolante e às ranhuras da pala de acordo com o Desenho.

*O autocolante anti-reflexão não está incluído no modelo preto simples.

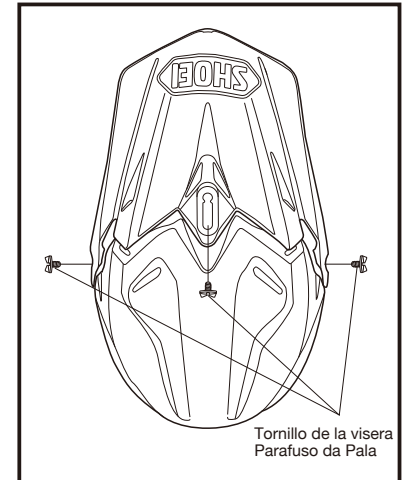

Tornillo de la visera
Parafuso da Pala

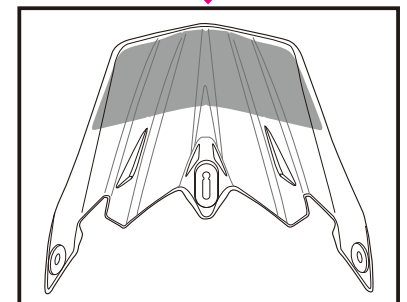
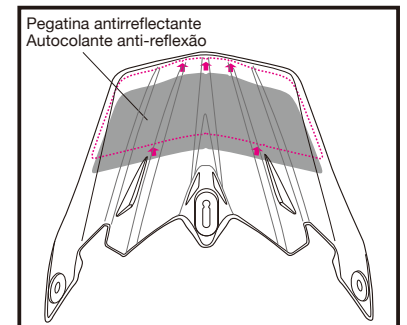

Español

Extracción e instalación de la cubierta de la nariz

Para extraer la cubierta de la nariz, extraiga el tornillo (dibujo 1), tire de él tal como se indica en el dibujo 2 y eleve la cubierta de la nariz ligeramente.

Para instalar la cubierta de la nariz, alinee la brida de la parte inferior de la cubierta con la calota tal como se indica en el dibujo 3 y fije el tornillo.

*El filtro de la nariz dentro de la cubierta de la nariz es extraíble. Antes de fijar la cubierta de la nariz, compruebe que el filtro esté alineado correctamente y que no haya holguras (dibujo 4).

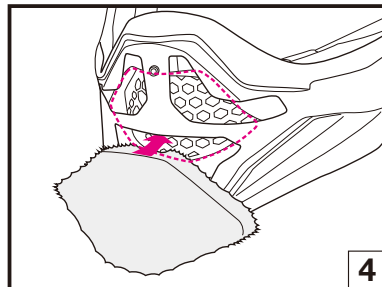
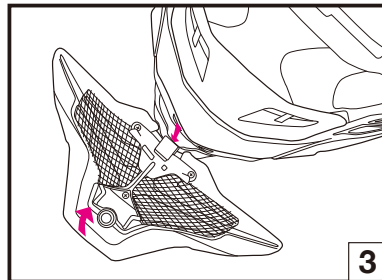
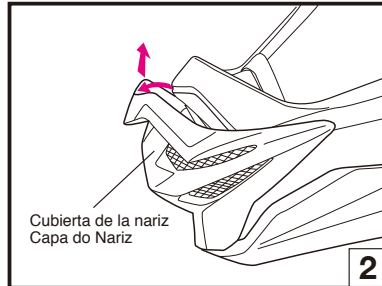
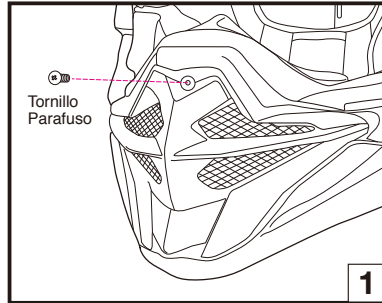

Español

Instalación del guardabarros

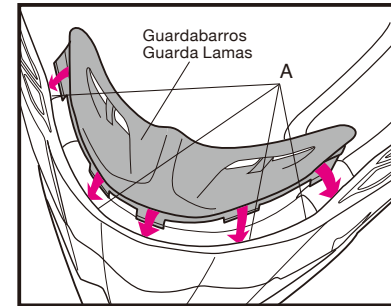

El guardabarros evita que la suciedad penetre por la boca. Introduzca el guardabarros en un espacio (A) entre la calota y el absorbedor de impacto tal como se muestra en el dibujo.

*No transporte ni sostenga el casco por el guardabarros. El guardabarros podría salirse, causando que se caiga el casco.

Português

Instalar o Guarda Lamas

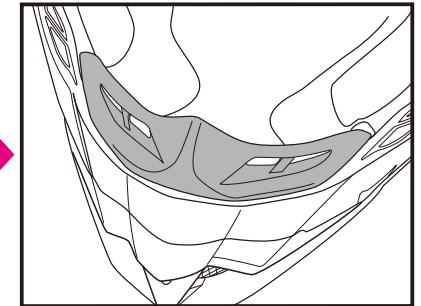

O guarda lamas impede que a sujidade entre em torno da boca. Insira o guarda lamas numa folga (A) entre um casco e um revestimento de absorção de impacto como mostrado no Desenho.

*Não carregue nem segure o capacete pelo guarda lamas. O guarda lamas pode sair, fazendo com que o capacete caia.

Português

Remover e Instalar a Capa do Nariz

Para remover a capa do nariz, remova o parafuso (Desenho 1), puxe-o de acordo com o Desenho 2 e levante levemente a capa do nariz.

Para instalar a capa do nariz, alinhe a flange na parte inferior da tampa com o casco de acordo com o Desenho 3 e fixe o parafuso.

*O filtro do nariz que se encontra dentro da capa do nariz é removível. Antes de fixar a capa do nariz, verifique se o filtro está alinhado corretamente e que não há nenhum espaço (Desenho 4).

Extracción e instalación de la salida del cuello

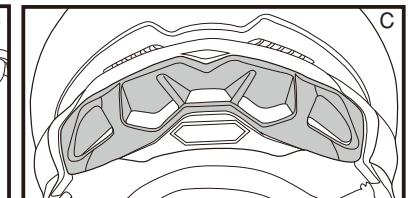
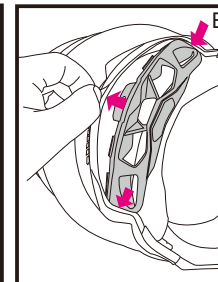
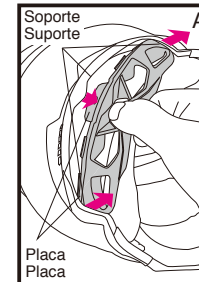

La salida del cuello se puede extraer para su limpieza. Para extraerla, tire de la lengüeta central de la placa tal como indica el dibujo A y tire de las lengüetas derecha e izquierda de la placa.

Para instalar, inserte las lengüetas derecha e izquierda de la placa en el espacio entre la calota y el absorbedor de impacto. Introduzca la lengüeta central en un soporte girando la moldura inferior por encima, tal como muestra el dibujo B. Compruebe que la salida del cuello está fijada tal como muestra el dibujo C.

A saída do pescoço pode ser removida para limpeza. Para remover, puxe a aba central da placa de acordo com o Desenho A e puxe as abas direita e esquerda da placa.

Para instalar, insira as abas direita e esquerda da placa no espaço entre o casco e o revestimento de absorção de impacto. Insira a aba central num suporte girando a parte inferior do rebordo conforme o Desenho B. Verifique que a saída do pescoço está fixada de acordo com o Desenho C.

Sustitución de las piezas interiores

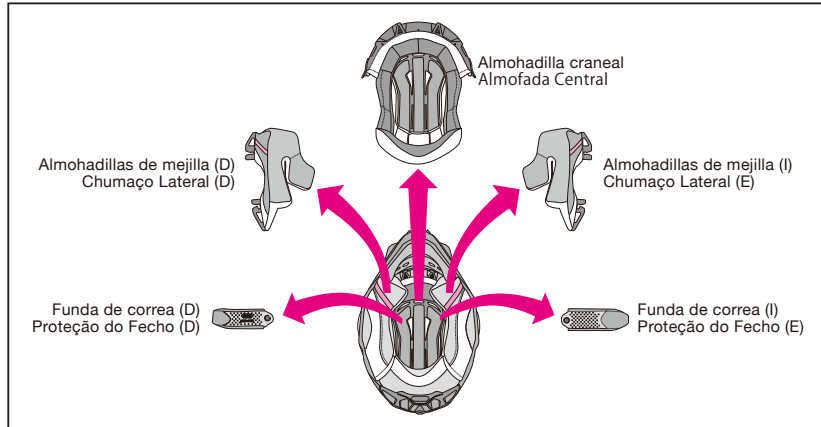

La almohadilla craneal, las almohadillas de mejilla izquierda y derecha y la funda de correa se pueden extraer para el lavado. También puede ajustar la sujeción de su casco cambiando las almohadillas opcionales. Mire la lista y el dibujo de las partes interiores y compruebe si las partes se encuentran instaladas o extraídas. Asegúrese de fijar siempre la almohadilla craneal, las almohadillas de mejilla y las fundas de correa antes de iniciar la marcha. Si fuera necesario, use la tabla siguiente para ordenar las partes interiores adecuadas para ajustar la sujeción de su casco.

■ Tamaños de almohadilla ■ Tamanhos de Almofada

		XS	S	M	L	XL	XXL
Almohadilla craneal TIPO-M	Opcional (ajuste firme)/Opcional (ajuste firme)	S17	S13	M13	L13	XL13	XL9
	Estándar/ Padrão	S13	S9	M9	L9	XL9	XL5
Almofada Central de TIPO M	Opcional (ajuste holgado)/Opcional (ajuste solto)	S9	S5	M5	L5	XL5	—
	Opcional (ajuste firme)/Opcional (ajuste firme)	43			39		35
Almohadillas de mejilla TIPO-M	Estándar/ Padrão	39			35		31
	Opcional (ajuste holgado)/Opcional (ajuste solto)	35			31		—

- Las mismas almohadillas de mejilla se pueden utilizar con todos los tamaños de casco. Para el ejemplo de casco de tamaño M, seleccione el tamaño de almohadillas de mejilla 31 si desea un ajuste holgado, y el tamaño 39 si desea un ajuste firme (ambas partes son opcionales).
- Las almohadillas craneales varían según el tamaño del modelo. Confirme el tamaño de su casco antes de la compra.

Substituir Peças Interiores

A almofada central, os chumaços laterais esquerdo e direito e as proteções do fecho podem ser removidos para lavar. Também pode ajustar o seu capacete alterando para as almofadas opcionais. Veja a lista e desenho das peças interiores e verifique se as peças estão instaladas ou removidas. Certifique-se de que fixa sempre a almofada central, os chumaços laterais e as proteções do fecho antes de conduzir. Se necessário, use a seguinte tabela para ordenar as peças interiores apropriadas para ajustar o seu capacete.

- Podem ser usados os mesmos chumaços laterais com todos os tamanhos de capacete. Para o exemplo do capacete tamanho M, escolha o tamanho 31 de chumaço lateral se desejar um ajuste mais solto e o tamanho 39 para um ajuste mais firme (ambos são peças opcionais).
- As almofadas centrais variam de acordo com o tamanho do modelo. Confirme o tamanho do seu capacete antes de adquirir.

Extracción de las piezas interiores

● Extracción de las almohadillas de mejilla

Libre los 3 corchetes para desconectar la almohadilla de la base de almohadilla maxilar (dibujo 1) y tire de la placa (A) y (B) del soporte de almohadilla de mejilla tal como se muestra en los dibujos 2 y 3. Extraiga las otras almohadillas de mejilla de la misma manera.

● Extracción de la almohadilla craneal

Retire la almohadilla craneal desenganchando primero los 2 puntos en la parte trasera del casco (dibujo 4).

Tire de la parte delantera de la almohadilla craneal desde la placa sujeción tal como indica el dibujo 5.

● Extracción de las fundas de correa

Retire las almohadillas de mejilla y, a continuación, desenganche el corchete de la funda de correa. Retire la cubierta de la correa de sujeción (dibujo 6). Extraiga la otra funda de correa de la misma manera.

Remover Peças Interiores

● Remover os Chumaços Laterais

Desfaça os 3 clics para remover a almofada da base de almofada lateral (Desenho 1) e puxe as placas (A) e (B) do suporte da almofada do rosto de acordo com os Desenhos 2 e 3. Remova o outro chumaço lateral da mesma forma.

● Remover a Almofada Central

Remova a almofada central desencaixando 2 pontos na parte traseira do capacete primeiro (Desenho 4). Puxe a parte frontal da almofada central a partir da placa de retenção de acordo com o Desenho 5.

● Remover as Proteções do Fecho

Remova o chumaço lateral e solte o clic da proteção do fecho. Remova a tampa da correa do queixo (Desenho 6). Remova a outra proteção do fecho da mesma forma.

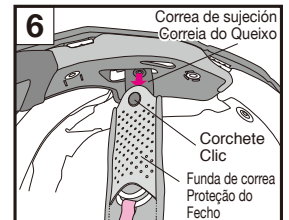
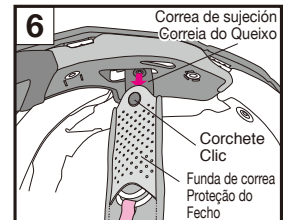
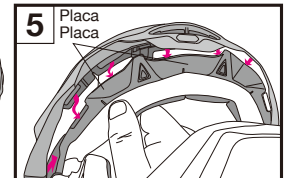
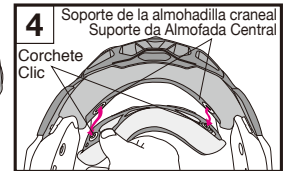
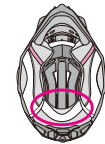
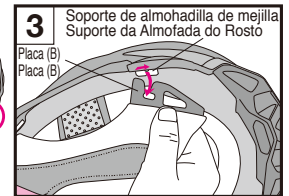
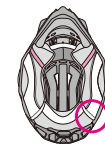
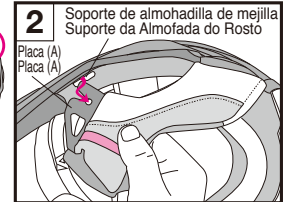
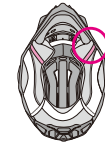
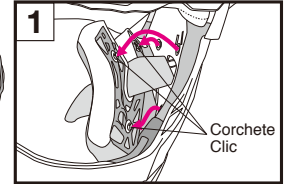
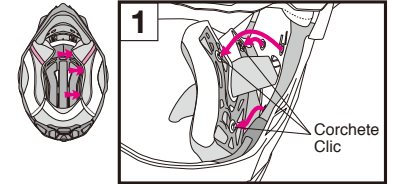

Español

Instalación de las piezas interiores

●Instalación de las fundas de correa

Las fundas de correa tienen diferentes formas en los lados derecho e izquierdo del casco. Consultando el dibujo, identifique los lados derecho e izquierdo. Pase la correa de sujeción a través de la cubierta y fije el corchete hasta que haga clic en su lugar.

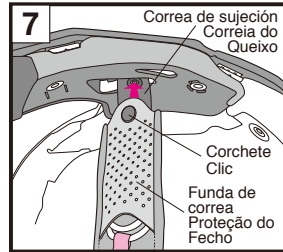
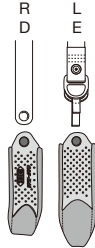

●Instalación de la almohadilla craneal

Introduzca la placa frontal entre los espacios del soporte en el orden A, B, C según se indica en el Dibujo 8. Enrolle la parte central de la moldura de la ventana (Dibujo A-1), a continuación, deslice hacia dentro la parte A de la placa frontal entre los espacios del soporte (las áreas indicadas por las flechas del Dibujo A-1) según se indica en el Dibujo A-2. Deslice hacia dentro la parte B de la placa frontal entre los espacios del soporte mientras presiona el buje (Dibujos B-1 y B-2). Consultando las zonas indicadas por las flechas del Dibujo C-1, deslice hacia dentro la parte C de la placa frontal entre los espacios del soporte (Dibujo C-2). Fije el otro lado de la placa del mismo modo. Después de fijar la placa frontal, inserte la parte central de la moldura de la ventana en la entrada de aire según se indica en el dibujo D.

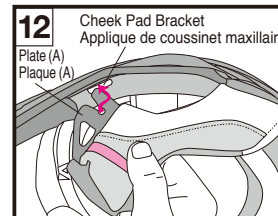
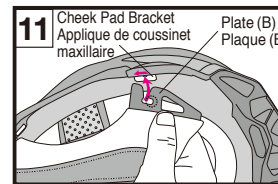
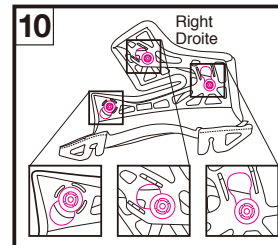
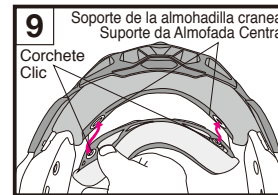
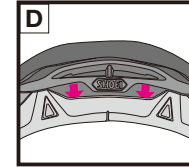
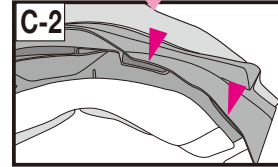
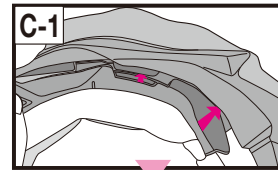
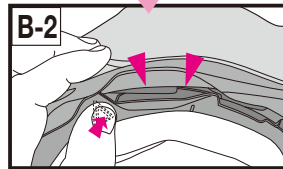
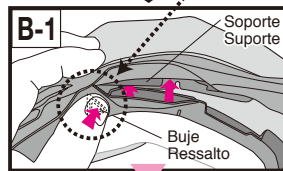
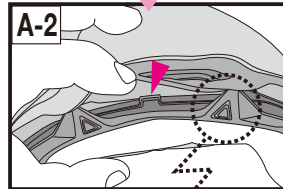
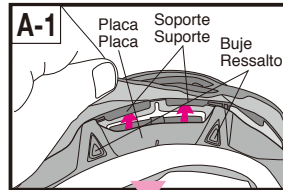
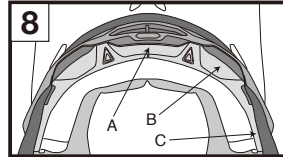

Português

Instalar Peças Interiores

●Instalar as Proteções do Fecho

As proteções do fecho têm formas diferentes nos lados direito e esquerdo do capacete. Referindo-se ao desenho, identifique os lados direito e esquerdo. Passe a correira do queixo através da capa e aperte o clic até encaixar no lugar.

●Instalar a Almofada Central

Insira a placa frontal entre as lacunas do suporte na ordem de A, B, C para ser fixada de acordo com o Desenho 8. Enrole a parte central do rebordo da janela (Desenho A-1) e, em seguida, faça deslizar a parte A da placa dianteira entre as lacunas do suporte (as áreas indicadas por setas do Desenho A-1) de acordo com o Desenho A-2. Deslize para dentro a parte B da placa dianteira entre as lacunas do suporte enquanto empurra o ressalto (Desenho B-1 e B-2). Referindo-se às áreas indicadas pelas setas do Desenho C-1, deslize para dentro a parte C da placa dianteira entre as lacunas do suporte (Desenho C-2). Fixe o outro lado da placa da mesma forma.

Depois de fixar a placa frontal, insira a parte central do rebordo da janela na entrada de ar de acordo com o Desenho D. Encaixe os 2 fechos na traseira da almofada central para as posições até clicarem de acordo com o Desenho 9.

Español

●Instalación de las almohadillas de mejilla

Antes de instalar las almohadillas de mejilla, asegúrese de que los 3 ganchos están situados de acuerdo con el dibujo 10. Si no están situados correctamente, su enganche podría no ser posible.

Identifique una almohadilla derecha e izquierda. Inserte la placa (B) en un buje de un soporte de almohadilla de mejilla en la parte posterior del casco y deslícela hacia delante (dibujo 11). Inserte la placa (A) en un buje de soporte de almohadilla de mejilla tal como indica el dibujo 12.

Português

●Instalar os Chumaços Laterais

Antes de instalar os chumaços laterais, certifique-se de que os 3 ganchos estão posicionados de acordo com o Desenho 10. Podem não estar apertados se não estiverem corretamente posicionados.

Identifique uma almofada direita e uma esquerda. Insira a placa (B) num ressalto de um suporte de chumaço lateral na parte de trás do capacete e deslize-a para a frente (Desenho 11). Insira a placa (A) num ressalto de um suporte da almofada do rosto de acordo com o Desenho 12.

Español

Después de insertar las placas, pase la correa de sujeción por la sección hueca de las almohadillas de mejilla (dibujo 13).

Português

Depois de as placa serem inseridas, passe a correia do queixo através da secção oca do chumaço lateral (Desenho 13).

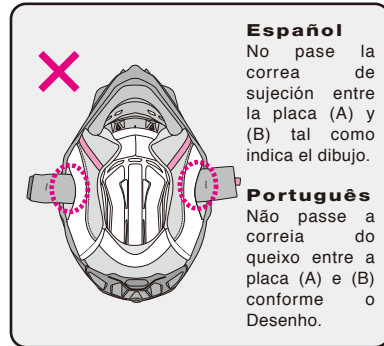
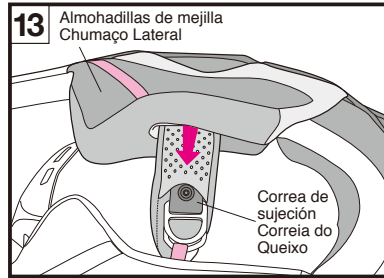

Español

Apriete los corchetes en el orden de ❶ a ❸ presionando el cabezal de los corchetes firmemente desde el lado de la almohadilla hasta que hagan clic en posición (dibujo 14). Por último, presione la esquina (A) de la almohadilla tal como se muestra en el dibujo 15 e instale debidamente la placa de las almohadillas de mejilla en el buje de la base de almohadilla maxilar. Instale la otra almohadilla de mejilla de la misma manera.

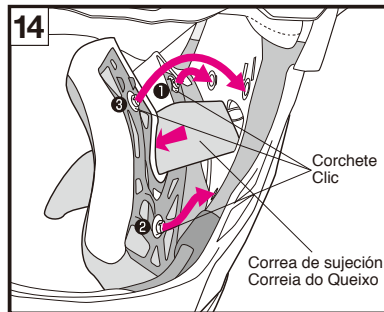
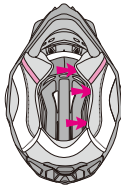

Português

Aperte os clics na ordem ❶ a ❸ pressionando a cabeça dos clics firmemente no lado da almofada até se encaixarem no lugar (Desenho 14). Por fim, pressione o canto (A) da almofada como mostrado no Desenho 15 e ajuste a placa do chumaço lateral firmemente no ressalto da base de almofada lateral. Instale o outro chumaço lateral da mesma forma.

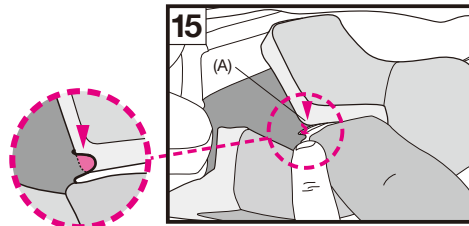

Español

Nota importante sobre cómo manejar las piezas interiores

1. Al fijar o soltar los clips, deberá sujetar las piezas cerca de los clips y manejarlas con cuidado. Abroche los clips firmemente hasta que encajen en su lugar.
2. Puede limpiar las piezas interiores lavándolas a mano o en lavadora tras meterlas en una red protectora. Trátelas con cuidado al lavarlas. Utilice agua tibia. Escurra las piezas suavemente con una toalla seca, y déjelas secar a la sombra. Para evitar que se dañen las áreas de plástico de las piezas interiores, no las escurra fuertemente, y no doble ni pliegue las áreas de plástico. Sea especialmente cuidadoso si las lava en lavadora. No seque las piezas interiores en secadora, con secador o cualquier tipo de aparato de secado mecánico, ya que el calor puede dañar los materiales. El absorbedor de impacto (sección de foam de poliestireno) deberá ser humedecido y limpiado con un paño suave sumergido en una solución de jabón neutro y agua. Deje que el absorbedor de impacto se seque con tiempo a la sombra. No seque el absorbedor de impacto al sol, ni use ningún tipo de secador mecánico: el absorbedor de impacto es extremadamente sensible al calor. Si el absorbedor de impacto queda expuesto a una fuerte fuente de calor de cualquier tipo, dirijase a su vendedor de SHOEI para que compruebe su estado. Para evitar daños, **no utilice ninguno de los materiales o productos de limpieza indicados a continuación: agua caliente a más de 40°C; agua salada; cualquier detergente alcalino o ácido; bencol, diluyente, gasolina u otros disolventes orgánicos; productos para limpiar cristales o cualquier producto de limpieza que contenga disolventes orgánicos.**

Português

Indicação importante sobre o manuseamento de componentes interiores

1. Ao apertar ou desapertar as molas, segurar bem nelas e tratá-las com cuidado. Apertar bem as molas até ao engate na posição.
2. Os componentes interiores podem ser lavados manualmente ou na máquina de lavar, dentro de uma rede de lavagem. Em caso de lavagem, tratá-los com cuidado. Utilizar água tépida. Espremer suavemente os componentes com uma toalha seca e estendê-los à sombra. Para evitar danos nas áreas plásticas dos componentes interiores, não torcê-los com força e não curvar nem dobrar as áreas plásticas. Ter cuidados especiais em caso de utilização da máquina de lavar. Não secar os componentes interiores em secadores de roupa, com secadores de cabelo nem outros tipos de secadores mecânicos, dado que o calor pode danificar o material. O revestimento de absorção de impacto (secção de espuma de poliestireno) deve ser molhado com um pano macio mergulhado numa solução de sabão suave e neutro e água e depois limpo. Deixá-lo a secar à sombra. Não pô-lo a secar ao sol nem recorrer a nenhum tipo de secador mecânico, dado que o revestimento de absorção de impacto é extremamente sensível ao calor. Se o revestimento de absorção de impacto for exposto a qualquer tipo de fonte de calor, entre em contacto com o seu concessionário ou diretamente com a SHOEI para uma avaliação de segurança. Para prevenir danos, **não utilizar nenhum dos seguintes produtos de limpeza: água quente com uma temperatura superior a 40°C; água salina; detergentes ácidos ou alcalis; benzina, diluente, gasolina ou outros solventes orgânicos; detergente limpa-vidros; detergentes de limpeza com solventes orgânicos.**

Español

M.E.D.S. (Motion Energy Distribution System; Sistema de Distribución de Energía de Movimiento)

El absorbedor de impacto de VFX-WR/EVO introduce el "M.E.D.S.", el cual es la estructura para reducir la energía de aceleración rotacional. M.E.D.S. posee dos capas, tal como indica el dibujo. El revestimiento interior tiene 4 columnas, y existe un espacio entre el revestimiento interior y el revestimiento exterior anclado por la columna central. Las oscilaciones del revestimiento interior soportadas por la columna central y las otras columnas se quiebran durante un impacto, ya que reduce la energía de aceleración rotacional.

⚠️ ADVERTENCIA

*No cuelgue el casco en los espejos o mangos de una motocicleta. Especialmente no lo haga con los cascos con M.E.D.S. El borde del revestimiento interior es estructuralmente delgado y, si se presiona fuertemente, puede agrietarse. Tampoco presione el revestimiento interior intencionalmente.

*No introduzca objetos pequeños, como una llave o una moneda, dentro del casco. Podrían quedar atrapados o caer en el hueco entre el revestimiento interior y el revestimiento exterior.

*No introduzca nada entre el revestimiento interior y el revestimiento exterior, ni despegue el revestimiento interior del revestimiento exterior. Podría reducir la capacidad de absorber los impactos.

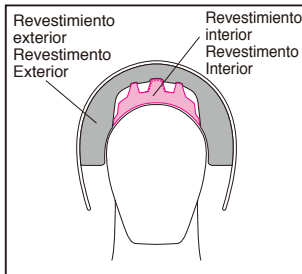

Português

M.E.D.S. (Motion Energy Distribution System, sistema de distribuição de energia em movimento)

Revestimento de absorção de impacto para VFX-WR/EVO apresenta "M.E.D.S.", uma estrutura para reduzir a energia de aceleração rotacional. M.E.D.S. tem dupla camada, de acordo com o Desenho. O revestimento interior tem 4 colunas, e há um espaço entre o revestimento interior e o revestimento exterior ancorado pela coluna central. Os balanços do revestimento interior suportados pela coluna central e as outras colunas são quebrados durante um impacto, dado que isso reduz a energia de aceleração rotacional.

⚠️ ATENÇÃO

*Não pendure um capacete num espelho nem numa pega de uma moto. Não o faça especialmente para um capacete com M.E.D.S. A borda do revestimento interior é estruturalmente fina e, se pressionada com força, pode ser quebrada. Além disso, não pressione o revestimento interior de propósito.

*Não coloque objetos pequenos como uma chave e uma moeda dentro do capacete. Estes podem ficar presos ou cair num espaço entre o revestimento interior e o revestimento exterior.

*Não insira nada entre o revestimento interior e o revestimento exterior, nem separe o revestimento interior do revestimento exterior. Isso pode reduzir a capacidade de absorver os impactos.

Español

E.Q.R.S. (Emergency Quick Release System)

E.Q.R.S. (Emergency Quick Release System) es un mecanismo para que el personal de asistencia sanitaria retire las almohadillas maxilares.

Para retirar una almohadilla maxilar en una emergencia, primero corte o suelte el barboquejo. Sujetando el casco firmemente de modo que la cabeza del piloto no pueda moverse, tome la lengüeta de emergencia (Dibujo 1) y tire de la misma en la dirección indicada en el Dibujo 2.

Tirar de la lengüeta de emergencia soltará clips y permitirá sacar una almohadilla maxilar por la parte inferior del casco mientras este aún es llevado por el piloto. Repita el mismo procedimiento para desmontar el otro lado.

Asegúrese de sujetar el casco firmemente y tenga cuidado de no mover la cabeza del piloto mientras retira las almohadillas maxilares.

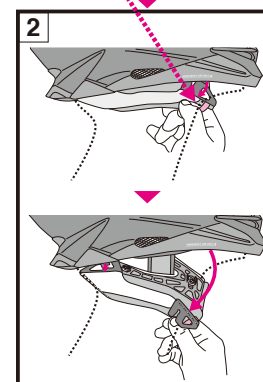
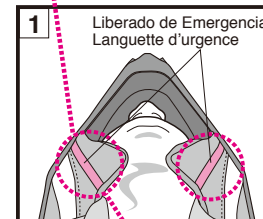

Português

E.Q.R.S. (Sistema de Libertação Rápida de Emergência)

O E.Q.R.S. (Sistema de Libertação Rápida de Emergência) é um mecanismo de remoção dos chumaços laterais destinado a profissionais de emergência médica.

Para remover um chumaço lateral numa emergência, em primeiro lugar, cortar ou abrir a correia do queixo. Segurando bem no capacete, de modo que a cabeça do motociclista não se mova, pegar na etiqueta de emergência (Disegno 1) e puxá-la na direção indicada na Disegno 2.

Puxar a etiqueta de emergência libertará as molas e permitirá puxar o chumaço lateral pela base do capacete, ainda colocado na cabeça do motociclista. Repetir o mesmo procedimento para remover do outro lado.

Segurar bem no capacete e certificar-se de que a cabeça do motociclista não se move enquanto se retiram os chumaços laterais.

1. Asegurarse de sujetar el casco firmemente con sus manos al extraer las almohadillas maxilares.
2. Utilice exclusivamente almohadillas maxilares SHOEI originales, nunca piezas de otras marcas.

1. Ao remover os chumaços, deve segurar-se bem no capacete com a mão.
2. Usar apenas chumaços laterais da SHOEI e nunca recorrer a componentes que não sejam da SHOEI.

⚠️ Advertencias

1. Nunca tire de la banda de emergencia mientras monta.
2. No utilice el Emergency Quick Release System al retirar almohadillas maxilares en caso de mantenimiento.

⚠️ Avisos

1. Nunca puxe a correia de emergência enquanto conduz.
2. Não utilizar o Sistema de Libertação Rápida de Emergência para remover um chumaço lateral para manutenção.



⚠️ Nunca despegar esos adhesivos del casco. Não retirar os stickers do capacete.

Español / Português

ADVERTENCIA

1. Antes de usar el casco, asegúrese de que los tornillos de la visera estén firmemente apretados. Si la visera se afloja durante la conducción, puede resultar peligroso.
 2. Asegúrese de usar siempre la almohadilla craneal, las almohadillas de mejilla y las fundas de correa al usar el casco.
 3. Limpie y cuide el casco y las piezas con una solución de detergente neutro y agua, aclare bien y seque con un paño suave. **Nunca use ninguno de los siguientes materiales: agua a una temperatura superior a los 40°C; agua salada, detergentes ácidos o alcalinos, bencina, diluyente, gasolina o cualquier otro disolvente orgánico, limpiacristales o cualquier limpiador que contenga disolventes orgánicos. Si utiliza cualquiera de estos limpiadores, la naturaleza química del casco podría verse alterada y la seguridad comprometida.**
- * Si quedan atrapados insectos en el casco durante la conducción y no se limpian, la superficie del casco podría corroerse. Deben ser eliminados rápidamente.
- * Asegúrese de usar piezas originales de SHOEI al reemplazar las piezas interiores de la visera.

Lista de piezas

Estas piezas opcionales están disponibles para la reparación o el reemplazo. Para reemplazar las piezas, lea el manual de instrucciones suministrado con las piezas.

- Visera V-470
- Tornillo de la visera
- Pieza de la boca
- Filtro de la pieza de la boca
- Guardabarros
- Almohadilla craneal
- Almohadillas de mejilla (derecha e izquierda)
- Funda de correa
- Salida del cuello

ATENÇÃO

1. Antes de usar o capacete, certifique-se de que os parafusos da pala estão firmemente apertados. Uma pala que se solte enquanto conduz pode ser perigoso.
 2. Certifique-se de que usa sempre a almofada central, os chumaços laterais e as proteções do fecho ao usar o capacete.
 3. Limpe e cuide do capacete e das suas peças com uma solução de detergente neutro e água, enxague bem e seque com um pano macio. **Nunca use nenhum dos seguintes materiais: água quente acima de 40°C; água salgada; qualquer detergente ácido ou alcalino; benzina, diluente, gasolina ou outros solventes orgânicos; produto de limpeza para vidros; ou qualquer produto de limpeza que contenha solventes orgânicos. Se algum destes produtos de limpeza for usado, a natureza química do capacete pode ser alterada e a segurança pode ser dificultada.**
- * Se insetos ficarem presos ao capacete durante a condução e forem deixados no lugar, a superfície do capacete pode ficar corroída. Estes devem ser removidos prontamente.
- * Certifique-se de usar peças genuínas SHOEI ao substituir a pala ou peças internas.

Lista de Peças

Estão disponíveis estas peças opcionais para reparação ou substituição. Para substituir as peças, leia o manual de instruções que vem anexado com as peças.

- Pala V-470
- Parafuso da Pala
- Bocal
- Filtro do Bocal
- Guarda Lamas
- Almofada Central
- Chumaço Lateral (direito e esquerdo)
- Proteção do Fecho
- Saída do Pescoço

Διαβάστε πρώτα τις ακόλουθες οδηγίες	Przeczytaj to najpierw	51
Επιβεβαιώστε τα Συσκευασμένα Είδη	Sprawdzić zawartość opakowania	52
Περιγραφή Εξαρτημάτων	Opis części	53
Εγκατάσταση Γείσου	Instalacja daszku	54
Αφαίρεση και Εγκατάσταση του Καλύμματος Μύτης	Demontaż i montaż noska	55
Εγκατάσταση του Αντιλασπωτικού Προφυλακτήρα	Instalacja osłony przed błotem	56
Αφαίρεση και Εγκατάσταση της Εξαγωγής Λαιμού	Demontaż i montaż wylotu na karku	56
Αντικατάσταση των Εσωτερικών Εξαρτημάτων	Wymiana części wewnętrznych	57
Αφαίρεση των Εσωτερικών Εξαρτημάτων	Demontaż części wewnętrznych	58
Εγκατάσταση των Εσωτερικών Εξαρτημάτων	Montaż części wewnętrznych	59 - 61
Σημαντικό σημείωμα σχετικά με τη χρήση των εσωτερικών στοιχείων	Ważna informacja dotycząca części wewnętrznych	62
M.E.D.S. (Motion Energy Distribution System - Σύστημα Διανομής Ενέργειας Κίνησης)	M.E.D.S. (ang. Motion Energy Distribution System - system rozkładania energii kinetycznej)	63
E.Q.R.S. (Σύστημα Γρήγορης Απεμπλοκής Έκτακτης Ανάγκης)	E.Q.R.S. (Emergency Quick Release System)	64
ΠΡΟΣΟΧΗ	OSTRZEŻENIE	65
Κατάλογος Εξαρτημάτων	Lista części	65

Ελληνικά

Διαβάστε πρώτα τις ακόλουθες οδηγίες

Αυτό το προϊόν είναι ένα κράνος μηχανής. Μη το χρησιμοποιείτε για άλλο σκοπό εκτός από την οδήγηση μηχανής. Σε περίπτωση χρήσης του κράνους για άλλο σκοπό, ενδέχεται να μη προσφέρει αρκετή προστασία σε περίπτωση ατυχήματος.

Κανένα κράνος δεν προστατεύει τον οδηγό από όλους τους προβλέψιμους κινδύνους κατά την οδήγηση με υψηλή ή χαμηλή ταχύτητα.

Για να παρέχει μέγιστη προστασία του κρανίου, το κράνος πρέπει να εφαρμόζει σωστά και το σύστημα συγκράτησης του κράνους στο κεφάλι πρέπει να δεθεί καλά κάτω από το σαγόνι. Το κράνος πρέπει να εφαρμόζει καλά στο κεφάλι και ταυτόχρονα να έχει τη δυνατότητα να περιστραφεί. Εάν το κράνος είναι πολύ μεγάλο, κινδυνεύει να γλιστράει ή να κουνιέται στο κεφάλι σας κατά την οδήγηση. Αυτό έχει ως αποτέλεσμα τον κίνδυνο απώλειας του κράνους σε τυχόν ατύχημα ή την παρεμπόδιση της ορατότητάς σας κατά την οδήγηση, προκαλώντας βαριά τραύματα ή ακόμη και θάνατο. Για να μάθετε να φοράτε σωστά το κράνος και να το ασφαλίσετε, διαβάστε το βιβλιαράκι «Η σωστή χρήση του κράνους» που θα βρείτε μαζί με τη συσκευασία του κράνους.

Το περιεχόμενο του περιγράφεται στο παρόν βιβλιαράκι υπόκειται σε αλλαγές χωρίς προειδοποίηση.

Οι απεικονίσεις στις παρούσες οδηγίες χρήσεως ενδέχεται να διαφέρουν από το προϊόν στην πραγματικότητα. Τα πνευματικά δικαιώματα για το βιβλιαράκι αυτό ανήκουν στην εταιρία SHOEI CO., LTD. Απαγορεύεται αυστηρά η ανατύπωση και η αντιγραφή του χωρίς γραπτή άδεια.

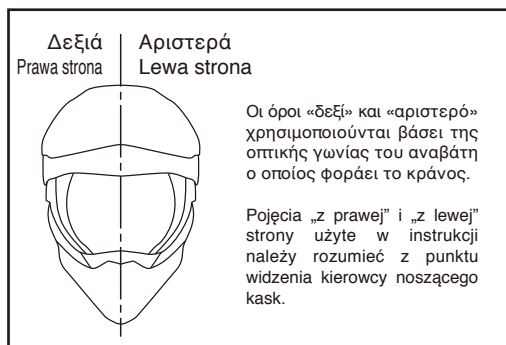

Polski

Przeczytaj to najpierw

Opisany tu produkt jest kaskiem motocyklowym.

Nie używaj go do żadnych innych czynności poza jazdą motocyklem. Używanie kasku do innego celu może nie zapewnić dostatecznej ochrony w razie wypadku.

Żaden kask nie jest w stanie ochronić przed wszelkimi możliwymi rodzajami uderzeń przy niskich i wysokich szybkościach.

Warunkiem maksymalnej ochrony głowy jest poprawne dopasowanie kasku i prawidłowe zamknięcie systemu mocującego kask pod podbródkiem. Prawidłowo włożony na głowę kask powinien zapewniać dostateczne pole widzenia na boki. Jeżeli kask jest za duży, może się ześlizgnąć lub przesunąć na głowie podczas jazdy. Wskutek tego kask może spaść z głowy przy wypadku albo ograniczać widoczność podczas jazdy i spowodować zranienie lub śmierć. Aby nauczyć się poprawnie nosić i zabezpieczać kask, zapoznaj się z broszurką „Prawidłowe używanie kasku”, znajdującą się w opakowaniu razem z kaskiem.

Zastrzegamy sobie prawo do zmian w treści niniejszej instrukcji bez wcześniejszego powiadomienia.

Ilustracje zawarte w instrukcji mogą się różnić od rzeczywistego produktu.

Właścicielem praw autorskich w odniesieniu do niniejszej instrukcji jest firma SHOEI CO., LTD. Powielanie i kopiowanie niniejszej instrukcji bez uprzedniej pisemnej zgody jest zabronione.

Ελληνικά

Επιβεβαιώστε τα Συσκευασμένα Είδη

Μετά το άνοιγμα του κουτιού προϊόντων, επιβεβαιώστε ότι περιλαμβάνονται όλα τα εξαρτήματα και τα αξεσουάρ.

1. Κράνος
2. Γείσο V-470
3. Βίδες Γείσου (5)
4. Αυτοκόλλητο κατά της Αντανάκλασης (εκτός από το μοντέλο σκέτου Μαύρου χρώματος)
5. Αντιλασπωτικός Προφυλακτήρας
6. Θήκη Κράνους
7. Εγχειρίδιο Οδηγιών Χρήσης
8. «Πώς να χρησιμοποιήσετε σωστά το κράνος σας»
9. Ετικέτα προσοχής (Ετικέτα E-3: για προϊόντα ECE R22)
10. Αυτοκόλλητα λογότυπου SHOEI (2)

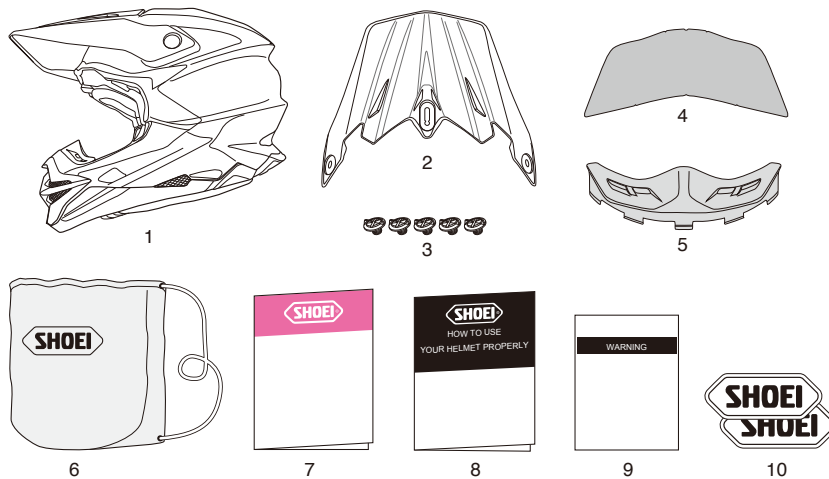

 Συνιστάται να κρατήσετε το κουτί συσκευασίας και το υλικό συσκευασίας, σε περίπτωση που επιθυμείτε να αποστείλετε το κράνος ή στοιχίσει του κράνους για επισκευή. Σε περίπτωση που θέλετε να διαθέσετε αυτά τα υλικά, παρακαλούμε να ακολουθήσετε τους αντίστοιχους νόμους και προδιαγραφές.

Polski

Sprawdzić zawartość opakowania

Po otwarciu pudełka z produktem sprawdzić, czy żadnych części i akcesoriów nie brakuje.

1. Kask
2. DaszekV-470
3. Śruby daszku (5)
4. Naklejka antyrefleksyjna (z wyjątkiem modelu w normalnym kolorze czarnym)
5. Osłona przed błotem
6. Torba na kask
7. Instrukcja obsługi
8. „Jak prawidłowo używać kasku”
9. Etykieta ostrzegawcza (oznaczenie E-3: do produktów ECE R22)
10. Naklejki z logo SHOEI (2)

Ελληνικά

Περιγραφή Εξαρτημάτων

1. Κάλυμμα Μύτης
2. Κάτω Εισαγωγή Αέρα
3. Αντιλασπτικός Προφυλακτήρας
4. Πρόσθια Εισαγωγή Αέρα
5. Γείσο V-470
6. Πάνω Εισαγωγή Αέρα
7. Κέλυφος
8. Πάνω Εξαγωγή Αέρα
9. Πίσω Εξαγωγή Αέρα
10. Εξαγωγή Λαιμού
11. Πλαϊνή Εξαγωγή

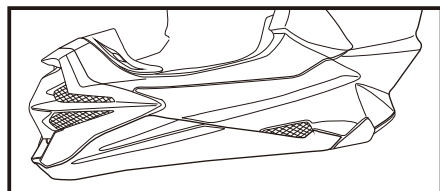
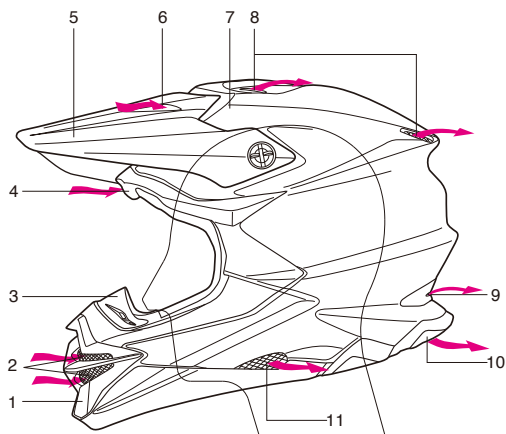

Κάλυμμα Μύτης (Κάτω Εισαγωγή Αέρα) / Πλαϊνή Εξαγωγή
Nosek (Dolny wlot powietrza) / Wylot boczny

Polski

Opis części

1. Nosek
2. Dolny wlot powietrza
3. Osłona przed błotem
4. Przedni wlot powietrza
5. Daszek V-470
6. Górny wlot powietrza
7. Skorupa
8. Górny wylot powietrza
9. Tylny wylot powietrza
10. Wylot na karku
11. Wylot boczny

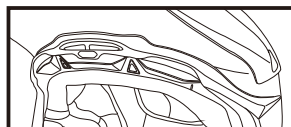

Πρόσθια Εισαγωγή Αέρα
Przedni wlot powietrza

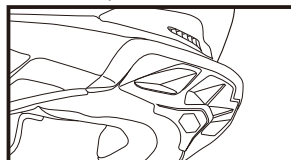

Πίσω Εξαγωγή Αέρα/Εξαγωγή Λαιμού
Tylny wylot powietrza/Wylot na karku

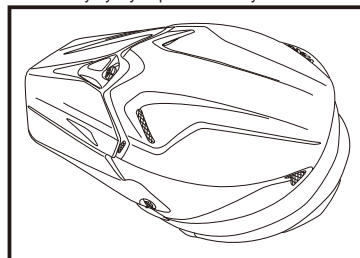

Πάνω Εισαγωγή Αέρα/Πάνω Εξαγωγή Αέρα
Górny wlot powietrza/Górny wylot powietrza

Ελληνικά

Εγκατάσταση Γείσου

Για να εγκαταστήσετε το γείσο, χρησιμοποιήστε τις βίδες γείσου. Σφίξτε πρώτα την κεντρική βίδα, και μετά τη δεξιά και την αριστερή βίδα. Η γωνία του γείσου μπορεί να ρυθμιστεί ξεβιδώνοντας την κεντρική βίδα. Ωστόσο, όταν προσαρμόζετε τη γωνία κάτω από την υψηλότερη θέση, αφαιρέστε τη βίδα, και μετά τη ρύθμιση της γωνίας, βιδώστε την κεντρική βίδα. Φροντίστε να εξασφαλίσετε την ορατότητά σας κατά τη ρύθμιση της γωνίας. Ελέγξτε όλες τις βίδες μία ακόμη φορά για να βεβαιωθείτε ότι εφαρμόζουν καλά. **ΜΗ ΧΡΗΣΙΜΟΠΟΙΗΣΤΕ ΟΠΟΙΑΔΗΠΟΤΕ ΒΙΔΑ ΕΚΤΟΣ ΤΩΝ ΑΥΘΕΝΤΙΚΩΝ ΒΙΔΩΝ ΓΕΙΣΟΥ ΓΙΑ ΝΑ ΑΠΟΦΕΥΧΘΕΙ ΤΥΧΟΝ ΖΗΜΙΑ ΣΤΑ ΠΑΡΕΜΒΛΗΜΑΤΑ ΜΕ ΣΠΕΙΡΩΜΑ.**

Το γείσο μπορεί να θρυμματιστεί αν πιεστεί ή λόγω κρούσης. Συνιστώνται κατάλληλα γυαλιά για επιπλέον προστασία των ματιών.

Τοποθετήστε το εσώκλειστο αυτοκόλλητο κατά της αντανάκλασης στην εσωτερική επιφάνεια του γείσου που πρόκειται να τοποθετηθεί συμμετρικά σε σχέση με τις θέσεις κοπής του αυτοκόλλητου και τις σχισμές του γείσου όπως στην Εικόνα.

*Το αυτοκόλλητο κατά της αντανάκλασης δεν συμπεριλαμβάνεται στο μοντέλο σκέτου μαύρου χρώματος.

Polski

Instalacja daszku

W celu instalacji daszku użyć dołączonych śrub daszku. Najpierw dokręcić środkową śrubę, a następnie prawą i lewą. Kąt daszku można regulować po poluzowaniu środkowej śruby. Jednakże, w przypadku obniżania osłony z najwyższego położenia, wykręcić środkową śrubę, dostosować kąt nachylenia osłony, a następnie ponownie wkręcić środkową śrubę. Dopilnować, aby zmiana kąta nachylenia nie powodowała ograniczenia widoczności. Ponownie sprawdzić wszystkie śruby, aby dopilnować, że są solidnie dokręcone. **NIGDY NIE UŻYWAĆ ZADNYCH ŚRUB INNYCH NIŻ ORYGINALNE ŚRUBY DO DASZKU SHOEI, ABY UNIKAĆ USZKODZENIA WKŁADEK GWINTOWANYCH.** Daszek może pęknąć pod naciskiem lub w wyniku uderzenia. W celu zapewnienia dodatkowej ochrony oczu zaleca się korzystanie z odpowiednich gogli.

Przykleić dołączoną do zestawu naklejkę antyrefleksyjną do wewnętrznej powierzchni daszku, ustawiając ją symetrycznie i zgodnie z wycięciami na naklejce i rowkami w daszku, tak jak pokazano na rysunku.

*Naklejka antyrefleksyjna nie jest dołączona do modelu w normalnym kolorze czarnym.

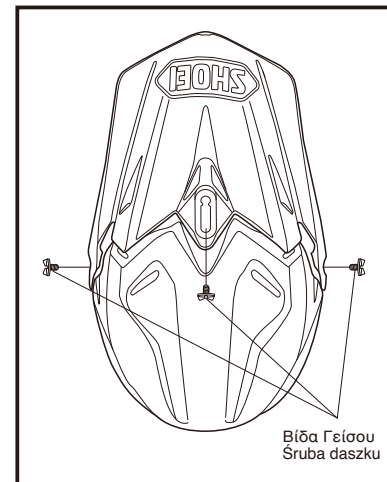

Βίδα Γείσου
Śruba daszku

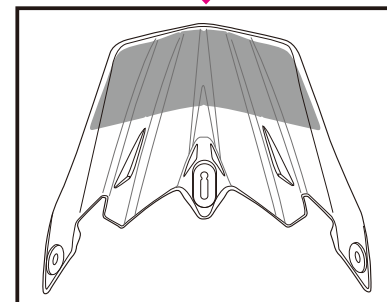
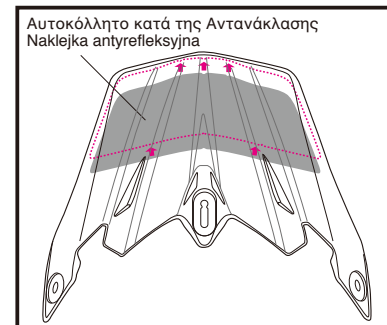

Ελληνικά

Αφαίρεση και Εγκατάσταση του Καλύμματος Μύτης

Για να αφαιρέσετε το κάλυμμα μύτης, αφαιρέστε τη βίδα (Εικόνα 1), τραβήξτε τη όπως στην Εικόνα 2, και ανασηκώστε ελαφρώς το κάλυμμα μύτης.

Για να εγκαταστήσετε το κάλυμμα μύτης, ευθυγραμμίστε το κολάρο στο κάτω μέρος του καλύμματος με το κέλυφος όπως στην Εικόνα 3, και βιδώστε τη βίδα.

*Το φίλτρο μύτης μέσα στο κάλυμμα μύτης είναι αφαιρούμενο. Πριν στερεώσετε το κάλυμμα μύτης, ελέγξτε αν το φίλτρο είναι ευθυγραμμισμένο σωστά και μήπως υπάρχει κενό (Εικόνα 4).

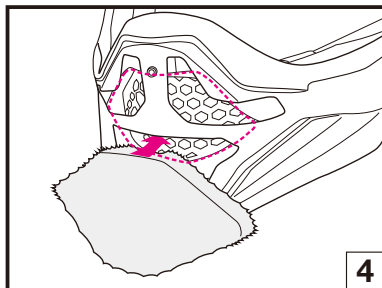
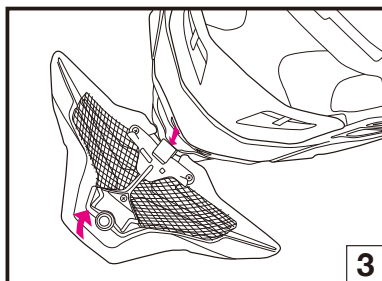
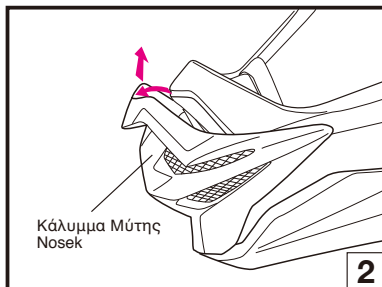
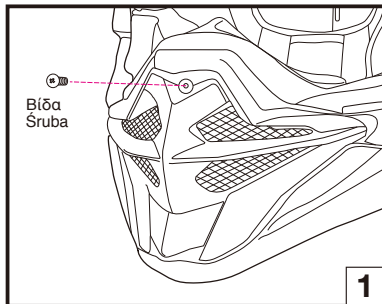

Polski

Demontaż i montaż noska

Aby zdemontować nosek, wykręcić śrubę (rysunek 1), pociągnąć nosek zgodnie z rysunkiem 2, a następnie lekko unieść nosek.

Aby zamontować nosek, dopasować kryzę na dolnej części noska do skorupy zgodnie z rysunkiem 3 i przykręcić śrubę.

*Filtr noska wewnątrz noska jest wyjmowany. Przed zamontowaniem noska sprawdzić, czy filtr jest poprawnie dopasowany i nie jest widoczna szczelina (rysunek 4).

Ελληνικά

Εγκατάσταση του Αντιλασπωτικού Προφυλακτήρα

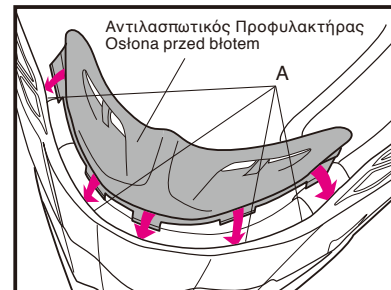

Ο αντιλασπωτικός προφυλακτήρας εμποδίζει τη βρωμία να πλησιάσει γύρω από το στόμα. Τοποθετήστε τον αντιλασπωτικό προφυλακτήρα στο διάκενο(A) ανάμεσα στο κέλυφος και στην αντικραδασμική επένδυση όπως στην Εικόνα.

*Μη μεταφέρετε ή κρατάτε το κράνος από τον αντιλασπωτικό προφυλακτήρα. Ο αντιλασπωτικός προφυλακτήρας μπορεί να βγει, προκαλώντας πτώση του κράνους.

Polski

Instalacja osłony przed błotem

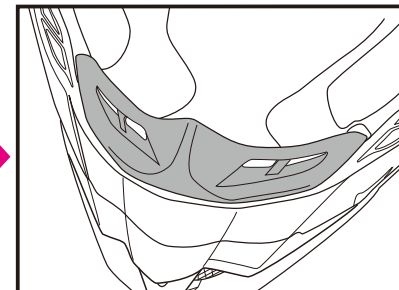

Osłona przed błotem zapobiega przedostawaniu się błota wokół ust. Włóż osłonę przed błotem w szczelinę (A) między skorupą a wkładką absorbującą siłę uderzenia zgodnie z rysunkiem.

*Nie przenosić ani nie trzymać kasku za osłonę przed błotem. Osłona przed błotem może się odcepić, powodując upuszczenie kasku.

Αφαίρεση και Εγκατάσταση της Εξαγωγής Λαιμού

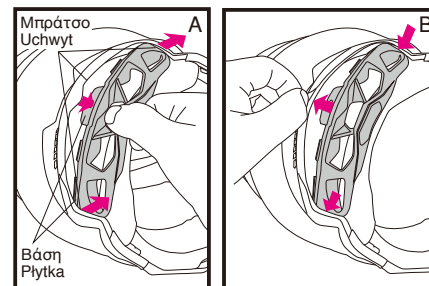

Η εξαγωγή λαιμού μπορεί να αφαιρεθεί για καθαρισμό. Για να την αφαιρέσετε, τραβήξτε την κεντρική γλωττίδα της βάσης όπως στην Εικόνα Α, και τραβήξτε τη δεξιά και την αριστερή γλωττίδα της βάσης.

Για να την εγκαταστήσετε, τοποθετήστε τη δεξιά και την αριστερή γλωττίδα της βάσης στο διάκενο ανάμεσα στο κέλυφος και την αντικραδασμική επένδυση. Τοποθετήστε την κεντρική γλωττίδα σε ένα μπράτσο στρέφοντας το κάτω λαστικό προς τα πάνω όπως στην Εικόνα Β. Ελέγξτε αν η εξαγωγή λαιμού έχει στερεωθεί όπως στην Εικόνα Γ.

Demontaż i montaż wylotu na karku

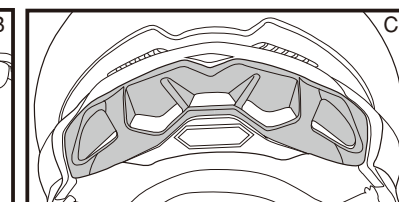

Wylot na karku można zdemontować w celu oczyszczenia. Aby wyjąć wylot, pociągnąć środkową klapkę płytki zgodnie z rysunkiem A i pociągnąć za prawą i lewą klapkę płytki.

Aby zamontować wylot, włożyć prawą i lewą klapkę płytki w szczelinę między skorupą a wkładką absorbującą siłę uderzenia. Włóż środkową klapkę w uchwyt, odwracając dolne obrzeże zgodnie z rysunkiem B. Sprawdzić, czy wylot na karku jest zamontowany zgodnie z rysunkiem C.

Αντικατάσταση των Εσωτερικών Εξαρτημάτων

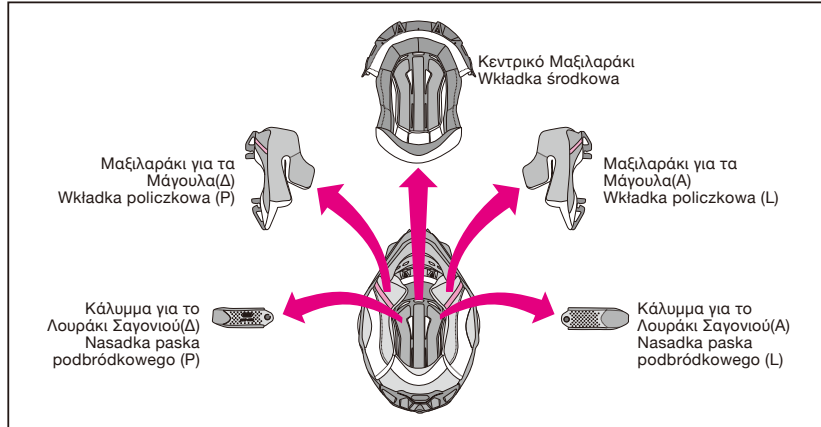

Το κεντρικό μαξιλάρκι, τα δεξιά και αριστερά μαξιλάρια για τα μάγουλα και το κάλυμμα για το λουράκι σαγονιού μπορεί να αφαιρεθούν για πλύση. Μπορείτε επίσης να ρυθμίσετε την προσαρμογή του κράνος αλλάζοντας τα προαιρετικά μαξιλάρια. Κοιτάξτε στη λίστα και την εικόνα των εσωτερικών εξαρτημάτων και ελέγξτε εάν τα εξαρτήματα έχουν εγκατασταθεί ή αφαιρεθεί. Φροντίστε πάντα να έχετε τοποθετήσει το κεντρικό μαξιλάρκι, τα μαξιλάρια για τα μάγουλα, και το κάλυμμα για το λουράκι σαγονιού πριν από την οδήγηση. Εάν είναι απαραίτητο, χρησιμοποιήστε τον παρακάτω πίνακα για να παραγγείλετε τα σωστά εσωτερικά εξαρτήματα για να ρυθμίσετε την προσαρμογή του κράνος σας.

■ Μεγέθη Μαξιλαριών ■ Rozmiary wkładek

		XS	S	M	L	XL	XXL
Κεντρικό Μαξιλάρκι ΤΥΠΟΥ-M	Προαιρετικό/(σταθερή προσαρμογή)/Οptional (ciasne dopasowanie)	S17	S13	M13	L13	XL13	XL9
Wkładka środkowa ΤΥΠΟΥ M	Βασικό/Standardowa	S13	S9	M9	L9	XL9	XL5
Μαξιλάρκι για τα Μάγουλα ΤΥΠΟΥ-M	Προαιρετικό/(σταθερή προσαρμογή)/Οptional (ciasne dopasowanie)	43			39		35
Wkładka policzkowa ΤΥΠΟΥ M	Βασικό/Standardowa	39		35			31
	Προαιρετικό/(χαλαρή προσαρμογή)/Οptional (luźne dopasowanie)	35			31		—

- Τα ίδια μαξιλάρια για τα μάγουλα μπορούν να χρησιμοποιηθούν σε όλα τα μεγέθη κράνος. Για παράδειγμα, για κράνος μεγέθους M, διαλέξτε μαξιλάρια για τα μάγουλα μεγέθους 31, εάν θέλετε μια πιο χαλαρή προσαρμογή, και μεγέθους 39 για πιο σταθερή εφαρμογή (και τα δύο είναι προαιρετικά εξαρτήματα).
- Τα κεντρικά μαξιλάρια διαφέρουν ανάλογα με το μέγεθος του μοντέλου. Επιβεβαιώστε το μέγεθος του κράνος σας πριν κάνετε μια αγορά.

Wymiana części wewnętrznych

Wkładkę środkową, prawą i lewą wkładkę policzkową, a także nasadkę paska podbródkowego można zdemontować w celu wyprania. Można również wyregulować dopasowanie kasku poprzez zmianę na wkładki opcjonalne. Obejrzyj rysunek i listę części wewnętrznych i sprawdź, czy są one zamontowane czy zdemontowane. Zawsze przed jazdą należy zamocować wkładkę środkową, wkładki policzkowe i nasadki paska podbródkowego. Jeśli to konieczne, korzystając z poniższej tabeli, należy zamówić odpowiednie części wewnętrzne, aby wyregulować dopasowanie swojego kasku.

- Tych samych wkładek policzkowych można używać w kaskach dowolnego rozmiaru. Na przykład, w przypadku kasku w rozmiarze M, wybrać wkładkę policzkową w rozmiarze 31, jeśli chce się uzyskać luźniejsze dopasowanie, lub w rozmiarze 39, aby uzyskać ciaśniejsze dopasowanie (obie wkładki to części opcjonalne).
- Wkładki środkowe różnią się w zależności od rozmiaru modelu. Sprawdź rozmiar kasku przed dokonaniem zakupu.

Αφαίρεση των Εσωτερικών Εξαρτημάτων

● Αφαίρεση των Μαξιλαριών για τα Μάγουλα

Λύστε τα 3 κουμπιά για να αφαιρέσετε το μαξιλάρκι από τη βάση μαξιλαριού για τα μάγουλα (Εικόνα 1), και τραβήξτε τη βάση (A) και (B) από το μπράτσο πλαισίου μαξιλαριού όπως στην Εικόνα 2 και 3. Αφαιρέστε το άλλο μαξιλάρια για τα μάγουλα με τον ίδιο τρόπο.

● Αφαίρεση του Κεντρικού Μαξιλαριού

Αφαιρέστε το κεντρικό μαξιλάρκι, ξεκουμπώνοντας πρώτα τα 2 σημεία στο πίσω μέρος του κράνος (Εικόνα 4). Τραβήξτε το μπροστινό τμήμα του κεντρικού μαξιλαριού από τη βάση συγκράτησης όπως στην Εικόνα 5.

● Αφαίρεση των Καλυμμάτων για το Λουράκι Σαγονιού

Αφαιρέστε το μαξιλάρκι για τα μάγουλα, και στη συνέχεια λύστε το κουμπί του καλύμματος για το λουράκι σαγονιού. Αφαιρέστε το κάλυμμα από το υποσιάγωνο (Εικόνα 6). Αφαιρέστε το άλλο κάλυμμα για το λουράκι σαγονιού με τον ίδιο τρόπο.

Demontaż części wewnętrznych

● Demontaż wkładek policzkowych

Odpiąć 3 zatrzaski, aby odłączyć wkładkę od podstawy od wkładek policzkowych (rysunek 1), a następnie wyciągnąć płytki (A) i (B) z uchwytu wkładki policzkowej zgodnie z rysunkami 2 i 3. Usunąć drugą wkładkę policzkową w ten sam sposób.

● Wymywanie wkładki środkowej

Zdemontować wkładkę środkową po uprzednim odczepieniu jej w 2 miejscach z tyłu kasku (rysunek 4). Wyciągnąć przednią część wkładki środkowej z płytki mocującej zgodnie z rysunkiem 5.

● Demontaż nasadek paska podbródkowego

Usunąć wkładkę policzkową, po czym odpiąć zatrzaski nasadki paska podbródkowego. Zdjąć nasadkę z paska na podbródek (rysunek 6). Usunąć drugą nasadkę paska podbródkowego w ten sam sposób.

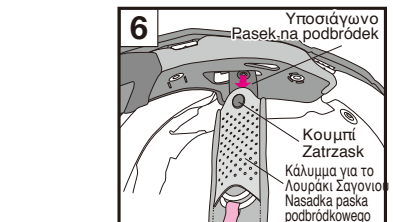
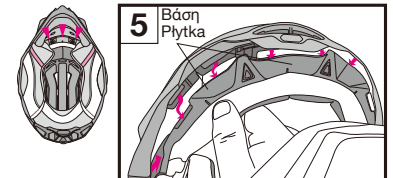
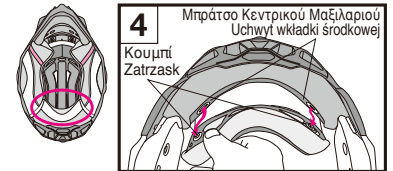
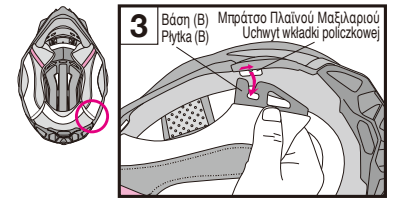
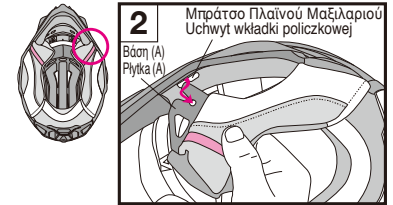
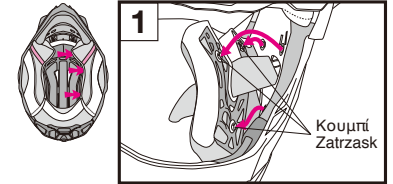

Ελληνικά

Εγκατάσταση των Εσωτερικών Εξαρτημάτων

●Εγκατάσταση των Καλυμμάτων για το Λουράκι Σαγονιού

Τα καλύμματα για το λουράκι σαγονιού έχουν διαφορετικά σχήματα στη δεξιά και την αριστερή πλευρά του κράνους. Έχοντας υπόψη την εικόνα, προσδιορίστε τη δεξιά και την αριστερή πλευρά. Περάστε το υποσίγγλω μέσα από το κάλυμμα και αφίξτε το κουμπί μέχρι να ασφαλίσει στη θέση του.

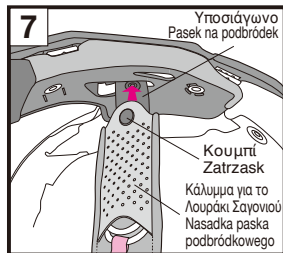
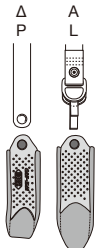

●Εγκατάσταση του Κεντρικού Μαξιλαριού

Τοποθετήστε την μπροστινή βάση ανάμεσα στα κενά του μπράτσου με τη σειρά Α, Β, Γ για να στερεωθεί όπως στην Εικόνα 8. Τυλίξτε το κεντρικό τμήμα του πλαισίου (Εικόνα Α-1) και, στη συνέχεια, σύρετε το τμήμα Α της μπροστινής βάσης ανάμεσα στα κενά του μπράτσου (οι περιοχές που υποδεικνύονται από τα βέλη στην Εικόνα Α-1) όπως στην Εικόνα Α-2. Σύρετε προς τα μέσα το τμήμα Β της μπροστινής βάσης ανάμεσα στα κενά του μπράτσου ενώ σπρώχνετε την προεξοχή (Εικόνα Β-1 και Β-2). Έχοντας ως αναφορά τις περιοχές που υποδεικνύονται από τα βέλη στην Εικόνα Γ-1, σύρετε το τμήμα Γ της μπροστινής βάσης ανάμεσα στα κενά του μπράτσου (Εικόνα Γ-2). Στερεώστε την άλλη πλευρά της βάσης με τον ίδιο τρόπο.

Αφού στερεώσετε την μπροστινή βάση, τοποθετήστε το κεντρικό τμήμα του πλαισίου στην εισαγωγή αέρα όπως στην Εικόνα Δ. Κουμπώστε τα 2 κουμπιά στο πίσω μέρος του κεντρικού μαξιλαριού μέχρι να κλειδώσουν στις θέσεις τους όπως στην Εικόνα 9.

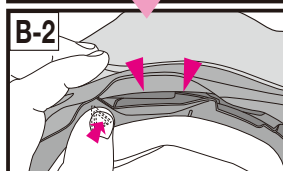
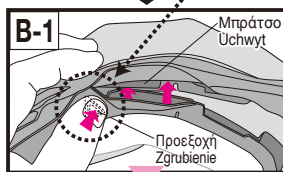
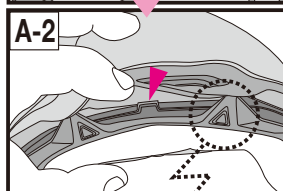
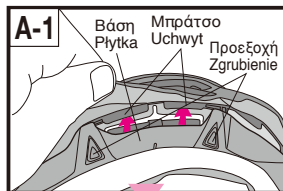
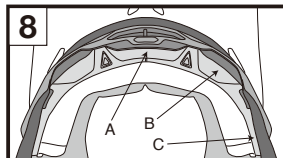

Polski

Montaż części wewnętrznych

●Montaż nasadek paska podbródkowego

Nasadki paska podbródkowego po prawej i po lewej stronie kasku mają różny kształt. Korzystając z rysunku, zidentyfikować prawą i lewą stronę. Przełożyc pasek na podbródek przez osłonę i zapiąć zatrask, blokując go w poprawnym położeniu.

●Montaż wkładki środkowej

Włóż płytkę przednią między szczeliny uchwytu w kolejności A, B, C, aby zamontować ją zgodnie z rysunkiem nr 8. Podwiniń środkową część zawijki wizjera (rysunek A-1), a następnie wsuń część A płytki przedniej między szczeliny uchwytu (miejsca oznaczone strzałkami na rysunku A-1) zgodnie z rysunkiem A-2. Wsuń część B płytki przedniej między szczeliny uchwytu, jednocześnie naciskając zgrubienie (rysunki B-1 i B-2). Zwracając uwagę na miejsca oznaczone strzałkami na rysunku C-1, wsuń część C płytki przedniej między szczeliny uchwytu (rysunek C-2). Przymocuj drugą stronę płytki w ten sam sposób.

Po przymocowaniu przedniej płytki włóż środkową część obrzeża przedniego otworu kasku we wlot powietrza zgodnie z rysunkiem D. Zapnij 2 zatraski z tyłu wkładki środkowej zgodnie z rysunkiem nr 9, aby zatrzasnęły się, wydając odgłos kliknięcia.

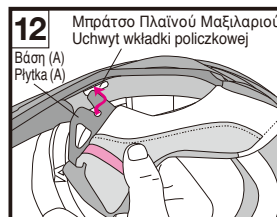
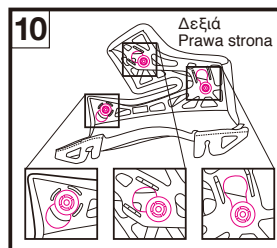
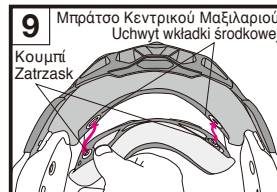
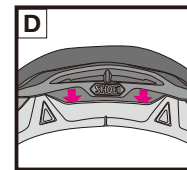
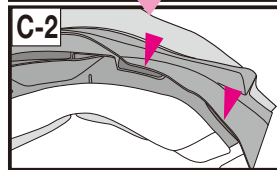
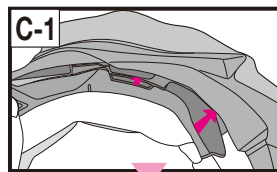

Ελληνικά

●Εγκατάσταση των Μαξιλαριών για τα Μάγουλα

Πριν από την εγκατάσταση των μαξιλαριών για τα μάγουλα, βεβαιωθείτε ότι τα 3 άγκιστρα είναι τοποθετημένα όπως στην Εικόνα 10. Ίσως να μην είναι γαντζωμένα εάν δεν έχουν τοποθετηθεί σωστά.

Προσδιορίστε το δεξί και το αριστερό μαξιλαράκι. Τοποθετήστε τη βάση (B) μέσα σε μια προεξοχή ενός μπράτσου πλαινού μαξιλαριού για τα μάγουλα στο πίσω μέρος του κράνους, και σύρετέ τη προς τα εμπρός (Εικόνα 11). Τοποθετήστε τη βάση (A) μέσα σε μια προεξοχή ενός μπράτσου πλαινού μαξιλαριού όπως στην Εικόνα 12.

Polski

●Montaż wkładek policzkowych

Przed zainstalowaniem wkładek policzkowych upewnić się, czy 3 zaczepy są ustawione zgodnie z rysunkiem 10. Mogą one nie zostać zacementowane, jeśli nie są ustawione poprawnie. Zidentyfikować prawą i lewą wkładkę. Włóż płytke (B) w zgrubienie uchwytu wkładki policzkowej z tyłu kasku i przesuń ją naprzód (rysunkiem 11). Włóż płytke (A) w zgrubienie uchwytu wkładki policzkowej zgodnie z rysunkiem 12.

Ελληνικά

Αφού τοποθετηθούν οι βάσεις, περάστε το υποσιάνωμο μέσα από το κοίλο τμήμα του μαξιλαριού για τα μάγουλα (Εικόνα 13).

Polski

Po włożeniu płytek przelożyć pasek na podbródek przez pustą część wkładki policzkowej (rysunek 13).

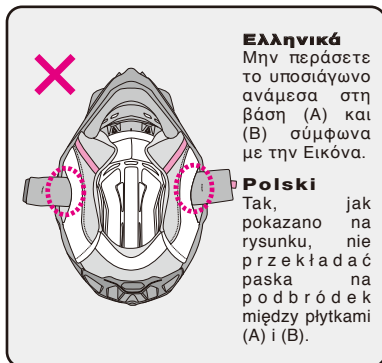
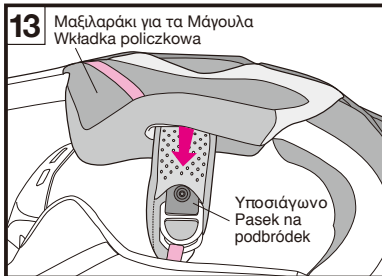

Ελληνικά

Στερεώστε τα κουμπιά με τη σειρά ❶ έως ❸ πιέζοντας την κεφαλή των κουμπιών σταθερά από την πλευρά του μαξιλαριού έως ότου να ασφαλισούν στη θέση τους (Εικόνα 14). Τέλος, πιέστε τη γωνία (A) του μαξιλαριού όπως φαίνεται στην Εικόνα 15, και προσαρμόστε σταθερά τη βάση του μαξιλαριού για τα μάγουλα στην προεξοχή της βάσης μαξιλαριού για τα μάγουλα. Εγκαταστήστε το άλλο μαξιλαράκι για τα μάγουλα με τον ίδιο τρόπο.

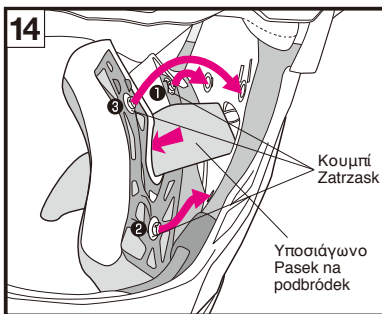
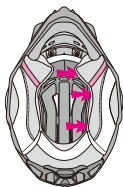

Polski

Zapiąć zatrzaski w kolejności od ❶ do ❸, mocno wciskając główki zatrzasków od strony wkładki, aż do ich zatrzasknięcia w poprawnym położeniu (rysunkiem 14). Na koniec nacisnąć róg (A) wkładki zgodnie z rysunkiem 15 i solidnie zamocować płytkę wkładki policzkowej w zgrubieniu podstawy do wkładek policzkowych. Zamocować drugą wkładkę policzkową w ten sam sposób.

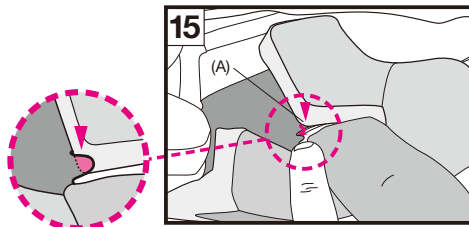

Ελληνικά

Σημαντικό σημείωμα σχετικά με τη χρήση των εσωτερικών στοιχείων

- Όταν ανοίγετε ή κλείνετε ένα κουμπί, πρέπει να το κρατάτε από κοντά και να το κλείνετε με προσοχή. Πιέστε το κουμπί με δύναμη, μέχρι να ακούσετε το χαρακτηριστικό κλικ.
- Μπορείτε να καθαρίσετε τα εσωτερικά στοιχεία πλένοντάς τα στο χέρι ή στο πλυντήριο ρούχων (σε ειδικό προστατευτικό δίχτυ πλυσίματος). Παρακαλούμε να τα πλένετε με προσοχή. Χρησιμοποιήστε χλιαρό νερό. Για να τα στεγνώσετε, πιέστε τα απαλά με μία στεγνή πετσέτα και αφήστε τα να στεγνώσουν σε σκιερό μέρος. Για να αποφύγετε τυχόν ζημιές στα πλαστικά μέρη των εσωτερικών στοιχείων, μη τα στύβετε με δύναμη, μη διπλώνετε ή λυγίζετε τα πλαστικά μέρη. Ιδιαίτερη προσοχή απαιτείται κατά το πλύσιμο στο πλυντήριο ρούχων. Μη στεγνώνετε τα εσωτερικά στοιχεία στο στεγνωτήριο ρούχων, με πιστολάκι μαλλιών ή άλλο είδος συσκευής στεγνώματος, καθώς η ζέστη μπορεί να δημιουργήσει ζημιές στο υλικό. Για να καθαρίσετε την εσωτερική αντικραδασμική επένδυση (το τμήμα που αποτελείται από αφρό πολυουρεθίου) μπορείτε να την βρέξετε με ένα μαλακό πανάκι με διάλυμα ουδέτερου απορρυπαντικού και νερού και στη συνέχεια να την σκουπίσετε. Αφήστε την εσωτερική αντικραδασμική επένδυση να στεγνώσει σε σκιερό μέρος. Μη την αφήσετε να στεγνώσει στο φως του ήλιου και μη χρησιμοποιείτε μηχανικές συσκευές στεγνώματος, καθώς η εσωτερική αντικραδασμική επένδυση είναι ιδιαίτερα ευαίσθητη στη ζέστη. Σε περίπτωση που η εσωτερική αντικραδασμική επένδυση έρθει σε επαφή με υψηλή ζέστη οποιασδήποτε μορφής, πρέπει να έλθετε σε επαφή με τον αντιπρόσωπο των προϊόντων ή απευθείας με την εταιρία SHOEI, για να διεκπεραιωθεί μία αξιολόγηση ασφάλειας. Για να αποφύγετε ενδεχόμενες ζημιές, μη χρησιμοποιείτε κανένα από τα ακόλουθα απορρυπαντικά: ζεστό νερό άνω των 40°C; αλατόνερο; όξινα ή αλκαλικά απορρυπαντικά; βενζίνη, διαλυτικά, άλλα οργανικά διαλυτικά; καθαριστικό τζαμιών και απορρυπαντικά που περιέχουν οργανικά διαλυτικά.

Polski

Ważna informacja dotycząca części wewnętrznych

- Przy mocowaniu i luzowaniu zatrzasków trzymaj za zatrzaski i postępuj uważnie. Mocuj zatrzaski tak, by słyszalnie kliknęły.
- Możesz myć części wewnętrzne ręcznie lub prac je w pralce automatycznej po umieszczeniu w siatce do prania. Pierz części ostrożnie. Używaj do prania tylko letniej wody. Delikatnie wyciśnij z części wodę w suchym ręczniku, a następnie wysusz je w cieniu. Aby zapobiec uszkodzeniu wykonanych z tworzywa sztucznego elementów części wewnętrznych, nie wyżyмай ich zbyt mocno i nie zginaj plastikowych elementów. Zachowaj szczególną ostrożność, jeżeli używasz pralki automatycznej. Nie susz części wewnętrznych w suszarce do bielizny, przy użyciu suszarki do włosów czy przy użyciu jakiegokolwiek rodzaju mechanicznych suszarek, ponieważ wysoka temperatura może uszkodzić materiał. Wkładkę absorbującą siłę uderzenia (część z pianki polistyrenowej) należy zwilżyć miękką ściereczką nasączoną wodą z delikatnym, obojętnym mydłem, a następnie wytrzeć. Susz wkładkę absorbującą siłę uderzenia na powietrzu w cieniu. Nie susz wkładki absorbującej siłę uderzenia na słońcu i nie używaj żadnego rodzaju mechanicznych suszarek, wkładka absorbująca siłę uderzenia jest bardzo wrażliwa na temperaturę. Jeżeli wkładka absorbująca siłę uderzenia była narażona na wysoką temperaturę, skontaktuj się ze swoim sprzedawcą lub bezpośrednio z firmą SHOEI, aby ocenić stan wkładki pod kątem bezpieczeństwa. Aby zapobiec uszkodzeniu, nie używaj żadnego z poniższych środków czyszczących: gorąca woda o temperaturze powyżej 40°C, woda słona, kwasowe lub zasadowe środki czyszczące, benzyna chemiczna, rozpuszczalniki, benzyna i inne rozpuszczalniki organiczne, środki do mycia szyb i inne środki czyszczące zawierające rozpuszczalniki organiczne.

Ελληνικά**M.E.D.S. (Motion Energy Distribution System - Σύστημα Διανομής Ενέργειας Κίνησης)**

Η αντικραδασμική επένδυση για το VFX-WR/EVO εισάγει το «M.E.D.S.», το οποίο αποτελεί την κατασκευή για τη μείωση της ενέργειας περιστροφικής επιτάχυνσης. Το M.E.D.S. διαθέτει δύο στρώσεις, όπως στην Εικόνα. Η εσωτερική επένδυση έχει 4 στήλες, και υπάρχει κενό ανάμεσα στην εσωτερική και την εξωτερική επένδυση που είναι γαντζωμένες από τον κεντρικό στύλο. Οι ταλαντεύσεις της εσωτερικής επένδυσης, που στηρίζονται από τον κεντρικό στύλο και τους άλλους στύλους, εξουδετερώνονται κατά τη διάρκεια ενός κτυπήματος καθώς μειώνεται η ενέργεια περιστροφικής επιτάχυνσης.

⚠️ ΠΡΟΣΟΧΗ

- * Μην κρεμάτε το κράνος από τους καθρέφτες και τις λαβές της μοτοσικλέτας. Ειδικά μην το κάνετε αυτό για το κράνος που διαθέτει M.E.D.S. Η άκρη της εσωτερικής επένδυσης είναι δομικά λεπτή, και αν πιεστεί έντονα, μπορεί να υποστεί ρωγμές. Επίσης, μην πιέζετε την εσωτερική επένδυση με πρόθεση.
- * Μην τοποθετείτε μικρά αντικείμενα όπως ένα κλειδί και ένα κέρμα μέσα στο κράνος. Μπορεί να προσκολληθούν ή να πέσουν μέσα σε κάποιο διάκενο ανάμεσα στην εσωτερική επένδυση και την εξωτερική επένδυση.
- * Μην εισάγετε τίποτα ανάμεσα στην εσωτερική επένδυση και την εξωτερική επένδυση, και μη σπάσετε την εσωτερική επένδυση από την εξωτερική επένδυση. Αυτό μπορούν να μειώσουν την ικανότητα απορρόφησης των κραδασμών.

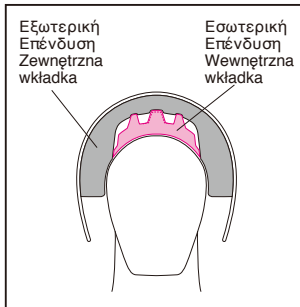
**Polski****M.E.D.S. (ang. Motion Energy Distribution System - system rozkładania energii kinetycznej)**

We wkładce absorbującej siłę uderzenia w kasku VFX-WR/EVO wykorzystano „M.E.D.S”, czyli konstrukcję ograniczającą energię przyspieszenia rotacyjnego. M.E.D.S. ma dwie warstwy, tak jak pokazano na rysunku. Wewnętrzna wkładka zawiera 4 kolumny, a między wewnętrzną a zewnętrzną wkładką przymocowaną przez środkową kolumnę znajduje się szczelina. Podczas uderzenia wewnętrzną wkładką, opierając się na środkowej kolumnie, obraca się, a pozostałe kolumny zostają zmiażdżone, co powoduje zmniejszenie energii przyspieszenia rotacyjnego.

⚠️ OSTRZEŻENIE

- * Nie wieszac kasku na lusterku lub kierownicy motocykla. W szczególności, nie wieszac tak kasków wyposażonych w M.E.D.S. Krawędź wewnętrznej wkładki jest cienka i może pęknąć po silnym naciśnięciu. Ponadto nie naciskać specjalnie wewnętrznej wkładki.
- * Nie wkładać do wnętrza kasku drobnych przedmiotów, jak klucze lub monety. Mogą one wpaść w szczelinę między wewnętrzną a zewnętrzną wkładką lub tam utknąć.
- * Nie wkładać niczego między wewnętrzną a zewnętrzną wkładkę ani nie odrywać wewnętrznej wkładki od zewnętrznej. Takie działania może ograniczyć skuteczność pochłaniania energii uderzenia.

Ελληνικά**E.Q.R.S.****(Σύστημα Γρήγορης Απεμπλοκής Έκτακτης Ανάγκης)**

Το EQRS (Σύστημα Γρήγορης Απεμπλοκής Έκτακτης Ανάγκης) είναι ένας μηχανισμός για την αφαίρεση των μαξιλαριών στα μάγουλα, από προσωπικό εκτάκτων περιστατικών. Για να αφαιρέσετε το μαξιλαράκι για τα μάγουλα σε ένα έκτακτο περιστατικό, κόψτε ή ανοίξτε πρώτα το λουράκι σαγονιού. Ενώ κρατάτε το κράνος σταθερά, έτσι ώστε να μη μετακινηθεί το κεφάλι του αναβάτη, τραβήξτε το λουράκι έκτακτης ανάγκης (Εικόνα 1) προς την κατεύθυνση που απεικονίζεται στην Εικόνα 1. (Εάν έχει τοποθετηθεί το λουράκι σαγονιού, πρέπει να αφαιρεθεί πρώτα, πριν να χρησιμοποιηθεί το λουράκι έκτακτης ανάγκης.) Εάν τραβήξετε το λουράκι έκτακτης ανάγκης, ανοίγεται τα κουμπιά και μπορείτε να τραβήξετε το μαξιλαράκι για τα μάγουλα από το κάτω μέρος του κράνος, ενώ το κράνος είναι ακόμη τοποθετημένο στο κρανίο του αναβάτη. Βεβαιωθείτε ότι κρατάτε το κράνος σταθερά και προσέξτε να μην κουνήσετε το κεφάλι του αναβάτη κατά την αφαίρεση των μαξιλαριών για τα μάγουλα.

**Polski****E.Q.R.S. (Emergency Quick Release System)**

E.Q.R.S. (Emergency Quick Release System) to system umożliwiający personelowi ratunkowemu szybkie wyjęcie wkładek policzkowych. Aby wyjąć wkładkę policzkową w sytuacji nagłej potrzeby, najpierw przetnij albo otwórz pasek podbródkowy. Trzymając kask mocno w taki sposób, by głowa kierowcy nie mogła się poruszyć, chwytając zaczep awaryjny (Rysunek 1) i pociągnij go w kierunku pokazanym na Rysunek 2. (Jeżeli zainstalowana jest osłona szczęki, należy ją zdjąć przed użyciem zaczepu awaryjnego.) Pociągnięcie zaczepu awaryjnego spowoduje zwolnienie zatrzasków i pozwoli wyciągnąć wkładkę policzkową od dołu kasku znajdującego się ciągle na głowie motocyklisty. Powtórz te czynności, aby zdjąć drugą stronę. Zawsze mocno trzymaj kask i bardzo uważaj, by nie poruszyć głową motocyklisty w czasie wyjmowania wkładek policzkowych.

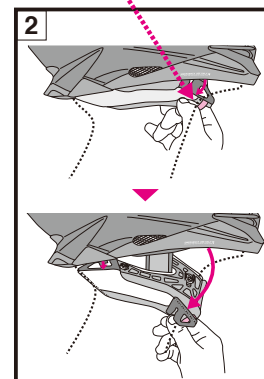

1. Βεβαιωθείτε ότι κρατάτε το κράνος σταθερά με το χέρι σας, καθώς τραβήξετε προς τα έξω τα μαξιλαράκια για τα μάγουλα.
2. Να χρησιμοποιείτε μόνο τα αυθεντικά μαξιλαράκια για τα μάγουλα της SHOEI και ποτέ μη χρησιμοποιείτε μέρη άλλων εταιριών εκτός της SHOEI.

1. Przy wyciąganiu wkładek policzkowych pamiętaj o mocnym przytrzymaniu kasku ręką.
2. Używaj wyłącznie oryginalnych wkładek policzkowych SHOEI, nigdy nie używaj części nie pochodzących od firmy SHOEI.

⚠️ Προειδοποιήσεις

1. Ποτέ μην τραβάτε τη λωρίδα έκτακτης ανάγκης ενώ οδηγείτε.
2. Μη χρησιμοποιείτε το Σύστημα Γρήγορης Απεμπλοκής Έκτακτης Ανάγκης, όταν αφαιρέσετε τα μαξιλαράκια για τα μάγουλα κατά τη συντήρηση.

⚠️ Ostrzeżenia

1. Nigdy nie ciągnąc za pasek awaryjny podczas jazdy.
2. Nie używaj systemu Emergency Quick Release System do normalnego wyjmowania wkładek policzkowych w ramach konserwacji kasku.

EMERGENCY USE ONLY
PULL RED TAB AND REMOVE CHECK PAD

⚠️ Ποτέ μην αφαιρείτε αυτά τα αυτοκόλλητα από το κράνος. Nigdy nie zdejmaj tych naklejek z kasku.

ΠΡΟΣΟΧΗ

1. Πριν φορέσετε το κράνος, βεβαιωθείτε ότι οι βίδες του γείσου είναι καλά σφιγμένες. Ένα γείσο που χαλαρώνει κατά την οδήγηση μπορεί να είναι επικίνδυνο.
 2. Φροντίστε να φοράτε πάντα το κεντρικό μαξιλαράκι, τα μαξιλαράκια για τα μάγουλα, και τα καλύμματα για το λουράκι σαγονιού πριν από τη χρήση του κράνους.
 3. Καθαρίστε και φροντίστε το κράνος και τα εξαρτήματα με διάλυμα ουδέτερου απορρυπαντικού και νερού, ξεπλύνετε τα καλά και στεγνώστε τα με ένα μαλακό πανί. **Ποτέ μη χρησιμοποιήσετε κανένα από τα ακόλουθα υλικά: ζεστό νερό άνω των 40°C – αλμυρό νερό – οποιοδήποτε όξινο ή αλκαλικό απορρυπαντικό – βενζίνη, διαλυτικό ή άλλους οργανικούς διαλύτες – καθαριστικό τζαμιών – ή οποιοδήποτε καθαριστικό που περιέχει οργανικούς διαλύτες. Εάν χρησιμοποιηθεί κάποιο από αυτά τα καθαριστικά, η χημική φυσική κατάσταση του κράνους μπορεί να μεταβληθεί και να παρακλυθεί η ασφάλειά σας.**
- * Αν έντομα κολλήσουν στο κράνος κατά τη διάρκεια της οδήγησης, και αφηθούν στη θέση τους, η επφάνεια του κράνους μπορεί να διαβρωθεί. Πρέπει να αφαιρεθούν αμέσως.
- * Φροντίστε να χρησιμοποιείτε γνήσια ανταλλακτικά SHOEI κατά την αντικατάσταση του γείσου ή των εσωτερικών εξαρτημάτων.

Κατάλογος Εξαρτημάτων

Αυτά τα προαιρετικά εξαρτήματα είναι διαθέσιμα για επισκευή ή αντικατάσταση. Για να αντικαταστήσετε τα εξαρτήματα, διαβάστε το εγχειρίδιο οδηγιών που συνοδεύει τα εξαρτήματα.

- Γείσο V-470
- Βίδα Γείσου
- Κομμάτι Στόματος
- Φίλτρο Κομματιού Στόματος
- Αντιλασπτικός Προφυλακτήρας
- Κεντρικό Μαξιλαράκι
- Μαξιλαράκι στα Μάγουλα (δεξί και αριστερό)
- Κάλυμμα για το Λουράκι Σαγονιού
- Εξαγωγή Λαιμού

OSTRZEŻENIE

1. Przed założeniem kasku sprawdzić, czy śruby daszku są dobrze dokręcone. Poluzowanie się daszku podczas jazdy może być niebezpieczne.
 2. Podczas korzystania z kasku muszą w nim być zamontowane następujące elementy: wkładka środkowa, wkładki policzkowe i nasadki paska podbródkowego.
 3. Czyścić i myć kask oraz jego części roztworem wody i neutralnego detergentu, a po umyciu dobrze go wypłukać i wytrzeć miękką ściereczką. **Nigdy nie używać żadnego z następujących środków: gorąca woda o temperaturze powyżej 40°C, słona woda, detergenty kwaśne lub zasadowe, benzyna, rozcieńczalnik, benzen lub inne rozpuszczalniki organiczne, środek do czyszczenia szyb/szklia lub inne środki czyszczące zawierające rozpuszczalniki organiczne. Użycie jakiegось z tych środków czyszczących może spowodować zmianę składu chemicznego kasku i ograniczenie bezpieczeństwa.**
- * Jeśli podczas jazdy do kasku przykleją się owady, które nie zostaną usunięte, może dojść do korozji powierzchni kasku. Owady należy niezwłocznie usuwać.
- * Podczas wymiany daszku lub części wewnętrznych konieczne używać oryginalnych części SHOEI.

Lista części

Te opcjonalne części są dostępne w razie konieczności naprawy lub wymiany. Aby wymienić części, zapoznać się z instrukcją obsługi dołączoną do części.

- Daszek V-470
- Śruba daszku
- Osłona ust
- Filtr osłony ust
- Osłona przed błotem
- Wkładka środkowa
- Wkładka policzkowa (prawa i lewa)
- Nasadka paska podbródkowego
- Wylot na karku

Lue ensin tämä	Läs detta först	67
Tarkista pakkauksen sisältö	Bekräfta alla delar i förpackningen	68
Osien kuvaus	Beskrivning av delarna	69
Visiirin asentaminen	Montera visiret	70
Nenäsuojan irrottaminen ja asentaminen	Demontera och montera nässkyddet	71
Lokasuojan asentaminen	Installera smutsskyddet	72
Niskapoiston irrottaminen ja asentaminen	Demontera och montera halsöppningen	72
Sisäosien vaihtaminen	Byte av inre delar	73
Sisäosien irrottaminen	Ta bort inre delar	74
Sisäosien asentaminen	Montera inre delar	75 - 77
Tärkeä huomautus sisäpuolen osien käsittelystä	Viktigt meddelande om hantering av invändiga delar	78
M.E.D.S. (Motion Energy Distribution System, liike-energian jakojärjestelmä)	M.E.D.S. (Motion Energy Distribution System – System för fördelning av rörelseenergi)	79
E.Q.R.S. (Emergency Quick Release System)	E.Q.R.S. (Emergency Quick Release System)	80
VAROITUS	VARNING	81
Osaluettelo	Reservdelslista	81

Suomalainen

Lue ensin tämä

Tämä tuote on moottoripyöräkypäri.

Älä käytä sitä muihin tarkoituksiin kuin moottoripyörällä ajamiseen. Jos käytät kypäriä johonkin muuhun tarkoitukseen, se ei ehkä anna riittävää suojaa onnettomuuden sattuessa.

Mikään kypäri ei pysty suojaamaan sen käyttäjää kaikilta odotettavissa olevilta suurilla ja pienillä nopeuksilla tapahtuvilta iskuilta.

Kypärän on oltava sopivan kokoinen, ja kiinnitysmekanismiin on oltava turvallisesti kiinnitetty leuan alta. Kun kypäri on kunnolla päässä, se ei saa estää näkemistä ympärille. Jos kypäri on liian suuri, se voi luiskahtaa paikaltaan tai liikkua päässä ajon aikana. Tästä voi olla seurauksena, että kypäri irtaota onnettomuuden sattuessa tai rajoittaa näkökenttää ajon aikana, mistä voi aiheutua loukkaantuminen tai kuolema. Ohjeita kypärän asianmukaiseen käyttöön ja kiinnittämiseen löydät kirjasta "Kypärän asianmukainen käyttö", joka on toimitettu kypärän mukana.

Pidätämme oikeuden tämän ohjekirjan sisällön muuttamiseen ilman ennakoilmoitusta. Tämän ohjekirjan kuvat voivat poiketa varsinaisesta tuotteesta. Tämän ohjekirjan tekijänoikeudet ovat SHOEI CO. LTD -yhtiöllä. Tämän ohjekirjan jäljentäminen tai kopioiminen ilman kirjallista lupaa on ankarasti kielletty.

Oikea
Höger

Vasen
Vänster

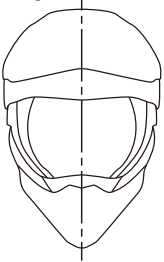

Tässä ohjekirjassa käytetyt termit "oikea" ja "vasen" tarkoittavat suuntia kypäriä käyttävän kuljettajan näkökulmasta.

Begreppen "höger" och "vänster" i denna manual gäller med utgångspunkt från föraren som bär hjälmen.

Svenska

Läs detta först

Den här produkten är en motorcykelhjälm.

Använd den inte för andra ändamål än att köra motorcykel. Om du använder hjälmen för andra ändamål, ger den kanske inte tillräckligt skydd vid en olycka.

Ingen hjälm kan skydda mot alla förutsebara slag vid hög och låg hastighet.

För bästa möjliga skydd av huvudet måste hjälmen vara lagom stor och ordentligt fastspänd under hakan. Hjälmen ska ge tillräcklig sikt i periferin när den är fastspänd på huvudet. Om hjälmen är för stor, kan den glida eller förflyttas på huvudet när du kör. Det kan medföra att hjälmen åker av vid en olycka eller begränsar sikten under körning, vilket kan medföra personskador eller dödsfall. Se broschyren "Så här använder du hjälmen på rätt sätt" som medföljer hjälmen i förpackningen, där du får veta hur man bär och spänner fast hjälmen på rätt sätt.

Vi förbehåller oss rätten att ändra innehållet i denna manual utan föregående meddelande. Illustrationerna i denna manual kan skilja sig från den verkliga produkten. Upphovsrätten till manualen tillhör SHOEI CO., LTD. Det är strängt förbjudet att mångfaldiga eller kopiera denna manual utan skriftligt medgivande.

Suomalainen

Tarkista pakkauksen sisältö

Varmista pakkauksen avaamisen jälkeen, että kaikki osat ja tarvikkeet ovat mukana.

1. Kypäri
2. V-470 Visiiri
3. Visiirin ruuvit (5)
4. Heijastuksenesotarra (tavallista mustaa mallia lukuun ottamatta)
5. Lokasuojia
6. Kypärälaukku
7. Käyttöopas
8. Kypärän asianmukainen käyttö"
9. Varoitustarra (E-3-tunniste ECE R22 -tuotteille)
10. SHOEI-logotarrat (2)

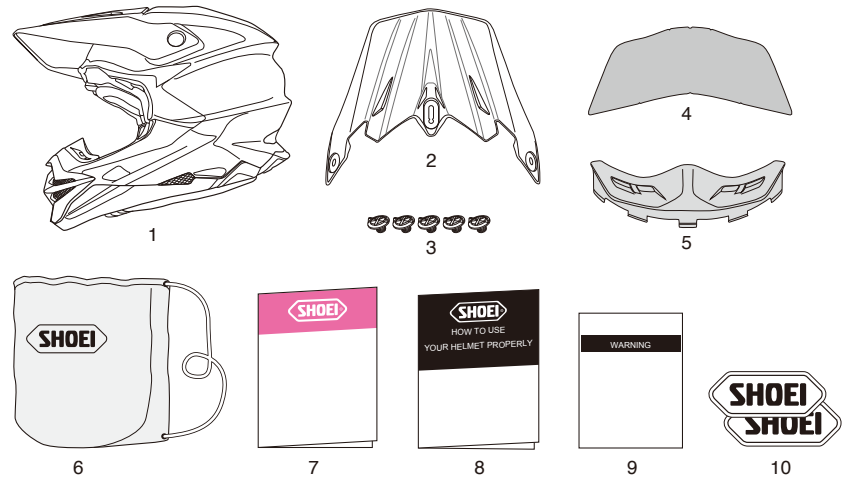

! Suosittelemme säästämään laatikon ja sen pehmustemateriaalit siltä varalta, että joudut lähettämään tuotteen tai sen osia korjattaviksi. Jos hävität nämä materiaalit, noudata asiaa koskevia lakeja ja määräyksiä.

Svenska

Bekräfta alla delar i förpackningen

Bekräfta att alla delar och tillbehör finns med när du har öppnat förpackningen.

1. hjälm
2. Visir V-470
3. Visirskruvar (5)
4. Antirefleksionsdekal (ej vanlig svart modell)
5. Smutsskydd
6. Hjälmväska
7. Bruksanvisning
8. "Korrekt användning av din hjälm"
9. Varningsetikett (E-3-märke: för ECE R22-produkter)
10. SHOEI-dekal (2)

! Vi rekommenderar att du sparar lådan och dess stötdämpande material, om du behöver skicka produkten eller delarna för reparation. Tänk på att dispose of these materials, please follow the proper laws and regulations.

Suomalainen

Osien kuvaus

1. Nenäsuoja
2. Ilman alaotto
3. Lokasuoja
4. Ilman etuoitto
5. V-470 Visiiri
6. Ilman yläotto
7. Kuori
8. Ilman yläpoisto
9. Ilman takapoisto
10. Niskapoisto
11. Sivupoisto

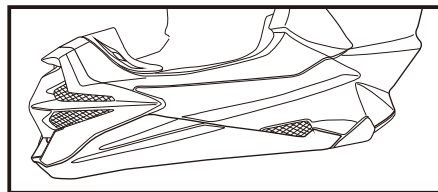
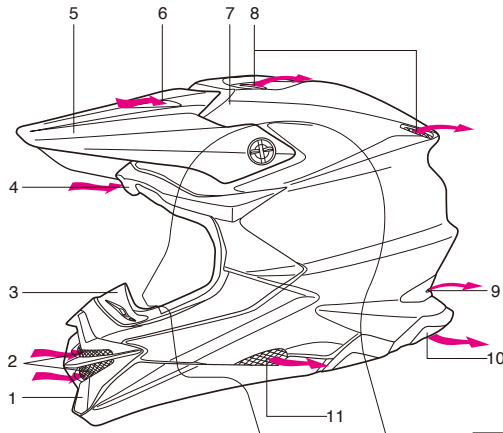

Nenäsuoja (Ilman alaotto) / Sivupoisto
Nässkydd (Undre luftintag) / Sidoöppning

Svenska

Beskrivning av delarna

1. Nässkydd
2. Undre luftintag
3. Smutsskydd
4. Främre luftintag
5. Visir V-470
6. Övre luftintag
7. Skal
8. Övre luftuttag
9. Bakre luftuttag
10. Halsöppning
11. Sidoöppning

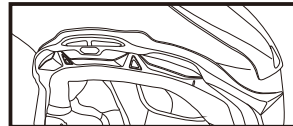

Ilman etuoitto
Främre luftintag

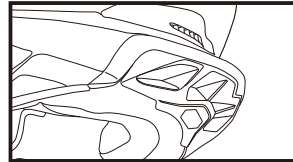

Ilman takapoisto / Niskapoisto
Bakre luftuttag / Halsöppning

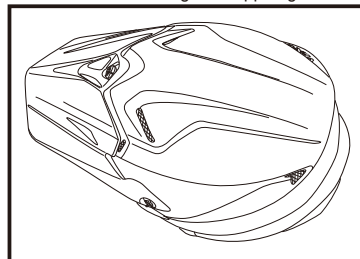

Ilman yläotto / Ilman yläpoisto
Övre luftintag / Övre luftuttag

Suomalainen

Visiirin asentaminen

Käytä visiirin asentamiseen mukana toimitettuja visiirin ruuveja. Kiristä ensin keskiruuvi ja sitten ruuvit oikealla ja vasemmalla. Visiirin kulmaa voidaan säätää keskiruuvia löysäämällä. Mutta säädettäessä kulmaa alas korkeimmasta asennosta irrota keskiruuvi ja kiinnitä se uudelleen kulman säätämisen jälkeen. Kulmaa säädettäessä varmista, että näkyvyys pysyy hyvänä. Käy ruuvit vielä kertaalleen läpi ja varmista, että ne ovat tiukasti kiinni. **ESTÄ SISÄKIERTEIDEN VAHINGOITTUMINEN KÄYTTÄMÄLLÄ AINOASTAAN SHOEI-VISIIRIEN ALKUPERÄISRUUVEJA.**

Visiiri voi särkyä paineen alaisena tai iskun vaikutuksesta. Silmien suojausta voidaan parantaa käyttämällä sopivia suojalaseja.

Fäst den bifogade antirefleksionsdekalen på visirets insida. Fäst dekalen enligt dekalens utskärningspunkter längs spåren i visiret enligt ritningen.

*Heijastuksenestotarra ei toimiteta tavallisen mustan mallin mukana.

Svenska

Montera visiret

Använd de medföljande visirskruvarna för att montera visiret. Dra först åt skruven i mitten och upprepa sedan för skruvarna på höger och vänster sida. Visirets vinkel kan justeras genom att lossa skruven i mitten. När du justerar vinkeln nedåt från den högsta positionen, ska du ta loss skruven i mitten och sedan skruva i skruven igen när du har justerat vinkeln. Se till att du har god syn framåt efter att vinkeln har justerats. Kontrollera alla skruvar en extra gång för att säkra att de är ordentligt spända. **ANVÄND ALDRIG ANDRA SKRUVAR ÄN ORIGINAL SHOEI VISIRSKRUVAR FÖR ATT UNDVIKA ATT SKADA HJÄLMENS GÅNGADE INSATSER.**

Visiret kan krossas under tryck eller vid en hård stöt. Lämpliga skyddsglasögon rekommenderas som extra ögonskydd.

Fäst den bifogade antirefleksionsdekalen på visirets insida. Fäst dekalen enligt dekalens utskärningspunkter längs spåren i visiret enligt ritningen.

*Antirefleksionsdekalen levereras inte med den vanligt svarta modellen.

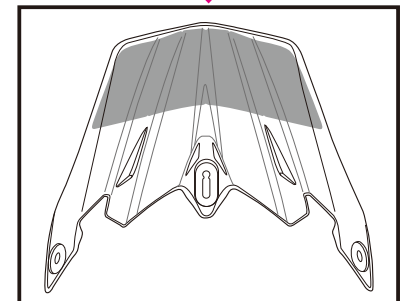
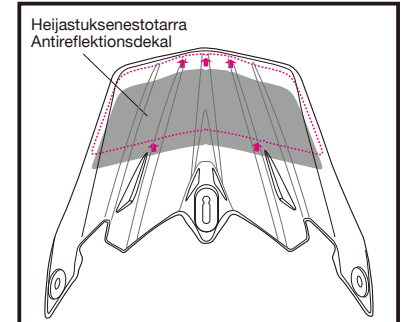
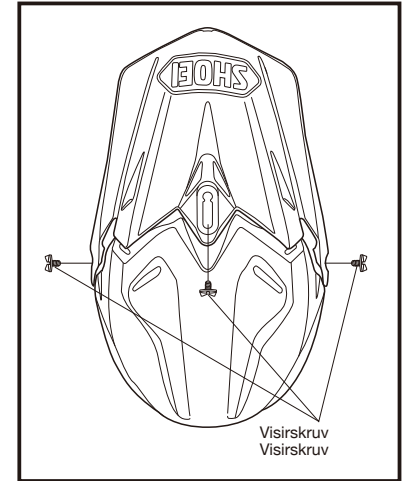

Suomalainen

Nenäsuojan irrottaminen ja asentaminen

Irrota nenäsuoja irrottamalla ruuvi (piirros 1), vetämällä se ulos piirroksen 2 mukaisesti ja nostamalla nenäsuojaa hieman.

Asenna nenäsuoja kohdistamalla suojan alaosaan laippa kuoren kanssa piirroksen 3 mukaisesti ja kiinnittämällä ruuvi.

*Nenäsuojan sisällä oleva nenäsuodatin on irrotettava. Tarkista ennen nenäsuojan kiinnittämistä, että suodatin on asianmukaisesti kohdistettu ja että osien välissä ei ole rakoa (piirros 4).

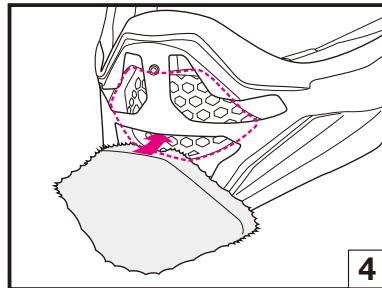
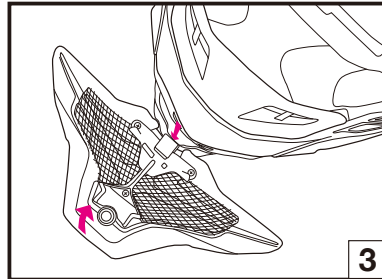
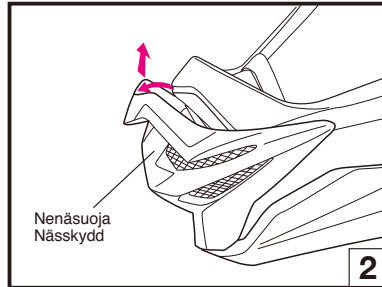
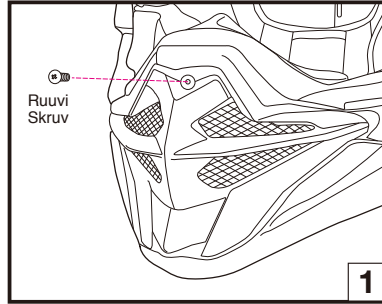

Svenska

Demontera och montera nässkyddet

Du kan ta loss nässkyddet genom att lossa skruven (ritning 1) och dra ut den enligt ritning 2. Lyft sedan ut skyddet försiktigt.

För att montera nässkyddet igen ska du rikta in flänsen på skyddets undre kant med skalet enligt ritning 3. Säkra det sedan med skruven.

*Filtret inne i nässkyddet kan tas loss. Kontrollera att filtret är rätt inriktat och att det inte finns något mellanrum (ritning 4) innan du säkrar nässkyddet.

Suomalainen

Lokasuojan asentaminen

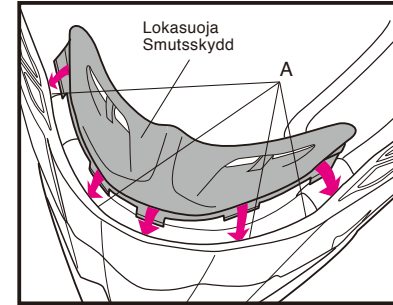

Lokasuoja estää lian pääsyn sisään suun alueelta. Aseta lokasuoja kuoren ja iskunvaimennuskerroksen väliseen rakoon (A) piirroksen mukaisesti.

*Älä kannata kypärää tai pidä siitä kiinni tarttumalla lokasuojaan. Lokasuoja voi irrota, jolloin kypärä putoaa.

Svenska

Installera smutsskyddet

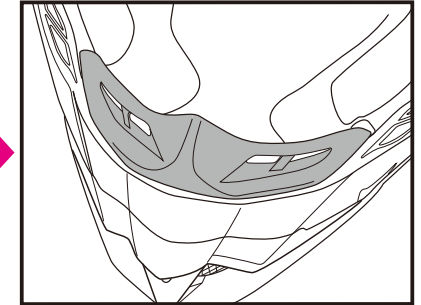

Smutsskyddet förhindrar att du får smuts och lera i munnen. Sätt in smutsskyddet i öppningen (A) mellan skalet och det stötabsoberande fodret enligt ritningen.

*Håll eller bär inte hjälmen genom att endast hålla i smutsskyddet. Smutsskyddet kan lossna med resultatet att hjälmen faller ned.

Niskapoiston irrottaminen ja asentaminen

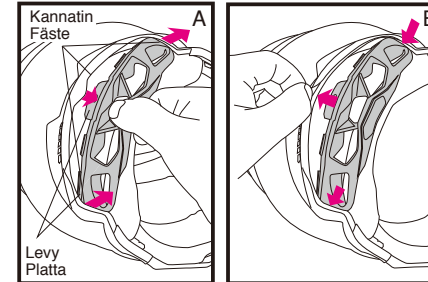

Niskapoisto voidaan irrottaa puhdistamista varten. Irrota poisto vetämällä ensin levyn keskiosasta piirroksen A mukaisesti ja vetämällä sitten levyn oikeaa ja vasenta kielekettä.

Asenna työntämällä levyn oikea ja vasen kieleke kuoren ja iskunvaimennustiivisteeseen väliseen rakoon. Työnnä keskimäinen liuska alatiivistettä kääntävään kannattimeen piirroksen B mukaisesti. Varmista, että niskapoisto on kiinnitetty piirroksen C mukaisesti.

Demontera och montera halsöppningen

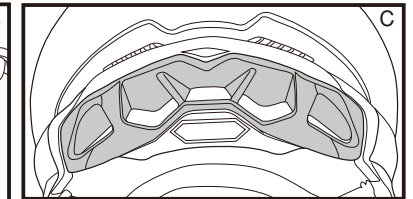

Halsöppningen kan tas loss för rengöring. Lossa den genom att dra i lamellens mittflik enligt ritning A och dra sedan i lamellens högra och vänstra flikar.

För att montera den ska du sticka in lamellens högra och vänstra flikar i springorna mellan skalet och det stötabsoberande fodret. Stick in mittfliken i fästet och vrid den undre falsen över fliken som ritning B visar. Kontrollera att halsöppningen sitter ordentligt fast enligt ritning C.

Sisäosien vaihtaminen

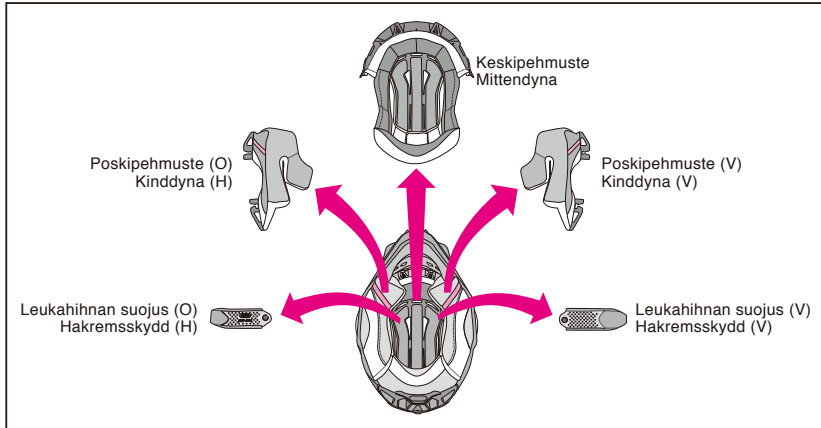

Keskipehmuste, oikean ja vasemman puolen poskipehmusteet sekä leukahihnan suojukset voidaan irrottaa pesua varten. Voit myös säätää kypäräsi istuvuutta vaihtamalla omavalmintaisiin pehmusteisiin. Katso sisäosaluetteloa ja -piirrosta ja tarkista, onko osat asennettu tai poistettu. Muista aina kiinnittää keskipehmuste, poskipehmusteet ja leukahihnan suojukset ennen ajoa. Käytä tarpeen mukaan seuraavaa taulukkoa tilataksesi asianmukaisia sisäosia, joilla voit säätää kypäräsi istuvuutta.

Byte av inre delar

Mittendynan, den högra och vänstra kinddynan och hakremmens skydd kan tas ut för rengöring. Du kan även justera inpassningen av hjälmen genom att byta till de extra dynorna. Titta på listan och ritningen över inre delar och kontrollera om delar är monterade eller borttagna. Var noga med att alltid fästa mittendynan, kinddynorna och hakremmens skydd innan du åker. Om så krävs, använd följande tabell när du beställer rätt inre delar för att justera inpassningen av hjälmen.

■ Pehmusteiden koot ■ Dynstorlekar

		XS	S	M	L	XL	XXL
M-TYYPIN keskipehmuste Mittendyna TYPE-M	Valinnainen (tiukka istuvuus) / Tillval (fast passning)	S17	S13	M13	L13	XL13	XL9
	Vakio / Standard	S13	S9	M9	L9	XL9	XL5
M-TYYPIN poskipehmuste Kinddyna TYPE-M	Valinnainen (väljä istuvuus) / Tillval (lös passning)	S9	S5	M5	L5	XL5	–
	Valinnainen (tiukka istuvuus) / Tillval (fast passning)	43		39			35
M-TYYPIN keskipehmuste Kinddyna TYPE-M	Vakio / Standard	39		35			31
	Valinnainen (väljä istuvuus) / Tillval (lös passning)	35		31			–

- Samoja poskipehmusteita voidaan käyttää kaikissa kypäräkoissa. Valitse esimerkiksi M-koon kypärälle koon 31 poskipehmuste, kun haluat väljempää istuvuutta, ja koon 39 pehmuste halutessasi tiukempaa istuvuutta (molemmat ovat valinnaisia osia).
- Keskipehmusteet vaihtelevat mallin mukaan. Varmista kypärän koko ennen ostoksen tekemistä.

- Samma kinddynor kan användas med alla hjälmstorlekar. För exemplet med en hjälm i storlek M, välj kinddynor i storlek 31 om du vill ha en lösare passning och i storlek 39 för en fastare passning (kinddynorna säljs separat).
- Mittendynan varierar beroende på modellens storlek. Kontrollera din hjälmstorlek innan du köper en ny mittendyna.

Sisäosien irrottaminen

● Poskipehmusteiden irrottaminen

Irrota pehmuste poskipehmusteen pohjasta avaamalla kolme nepparia (piirros 1) ja vetämällä levy (A) ja (B) ulos poskipehmusteen kannattimesta piirrosten 2 ja 3 mukaisesti. Poista toinen poskipehmuste samalla tavalla.

● Keskipehmusteen irrottaminen

Irrota keskipehmuste avaamalla ensin kypärän takaosan kaksi nepparia (piirros 4). Vedä keskipehmusteen etuosa pitolevystä piirroksen 5 mukaisesti.

● Leukahihnan suojusten irrottaminen

Irrota ensin poskipehmuste ja avaa sitten leukahihnan suojuksen neppari. Irrota suojus leukahihnasta (piirros 6). Irrota toinen leukahihna samalla tavalla.

Ta bort inre delar

● Ta bort kinddynorna

Lossa de 3 snäppfästena för att lossa dynan från kinddynans bas (ritning 1), och dra ut brickan (A) och (B) från kinddynans fäste enligt ritning 2 och 3. Ta loss den andra kinddynan på samma sätt.

● Ta bort mittendynan

Ta bort mittendynan genom att först knäppa loss 2 punkter på baksidan av hjälmen (ritning 4). Dra den främre delen av mittendynan från fästplattan enligt ritning 5.

● Ta bort hakremmens skydd

Ta bort kinddynan och lossa sedan snäppfästet till hakremmens skydd. Ta bort skyddet från hakremmen (ritning 6). Ta bort det andra hakremsskyddet på samma sätt.

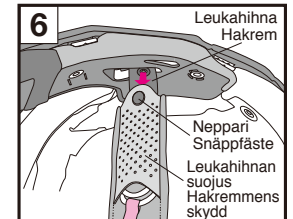
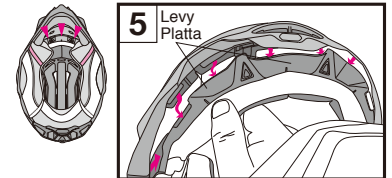
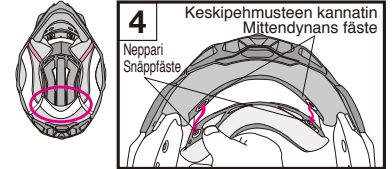
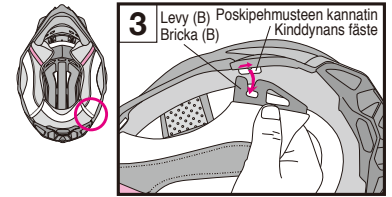
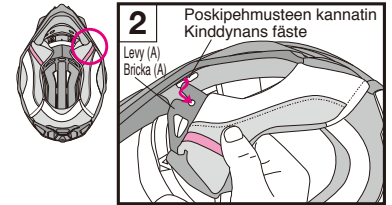
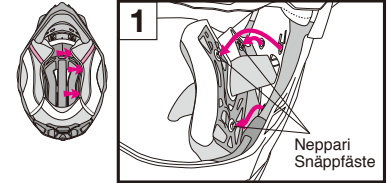

Suomalainen

Sisäosien asentaminen

Leukahihnan suojusten asentaminen

Leukahihnan suojuukset kypärän oikealla ja vasemalla puolella eroavat muodoltaan toisistaan. Tunnista oikea ja vasen puoli katsomalla piirrosta. Vie leukahihna suojuksen läpi ja kiinnitä neppari niin, että kuulet sen napsahtavan.

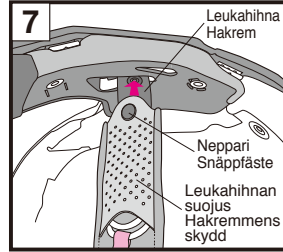
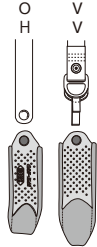

Keskipehmusteen asentaminen

Aseta etulevyn kannattimen aukkojen väliin järjestyksessä A, B, C kiinnitettäväksi piirroksen 8 mukaan. Kierrä aukon reunan keskiosaa ylös (piirros A-1) ja liu'uta sitten etulevyn A-osaa kannattimen aukkojen väliin (nuolilla merkityt alueet piirroksessa A-1) piirroksen A-2 mukaan. Liu'uta etulevyn B-osaa kannattimen aukkojen väliin työntämällä samalla nuppia (piirros B-1 ja B-2). Liu'uta etulevyn C-osaa kiinnikkeiden aukkojen väliin (piirros C-2) piirroksen C-1 nuolilla merkittyjen alueiden mukaan. Kiinnitä levyn toinen puoli samalla tavalla.

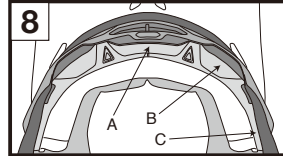

Kun etulevy on kiinnitetty, työnnä ikkunatiivisteen keskiosaa ilmansyöttöön (piirros D).

Napsauta päälakepehmusteen takaosan 2 painonappia paikoilleen piirroksen 9 mukaan niin, että ne napsahtavat.

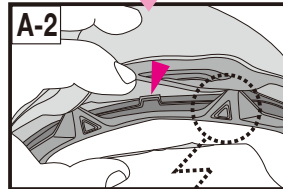
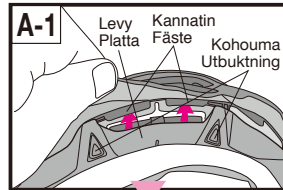

Svenska

Montera inre delar

Montera hakremmens skydd

Hakremmens skydd har olika former på höger och vänster sida av hjälmen. Använd ritningen för att identifiera det högra och vänstra skyddet. Stick hakremmen genom skyddet och tryck fast snäppfästet tills det klickar på plats.

Montera mittendynan

För in frontplattan mellan öppningarna på fästet i ordningen A, B, C så att den fixeras. Se ritning 8. Rulla upp mittdelen av visirlisten (ritning A-1) och skjut sedan in A-delen på frontplattan mellan fästets öppningar (områdena som visas med pilarna i ritning A-1) enligt ritning A-2. Skjut in B-delen på frontplattan mellan fästets öppningar medan du trycker på den utskjutande delen (ritning B-1 och B-2). Med hänvisning till de områden som anges med pilar i ritning C-1, skjut in C-delen på frontplattan mellan fästets öppningar (ritning C-2). Fäst den andra sidan av plattan på samma sätt.

När frontplattan har säkrats sätter du in den mittersta delen av öppningens fals i luftintaget (ritning D).

Snäpp fast de två snäppena på baksidan av mittkudden i sina positioner tills de klickar fast. Se ritning 9.

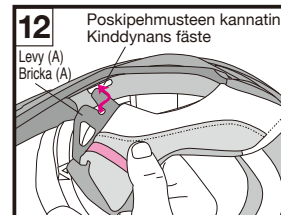
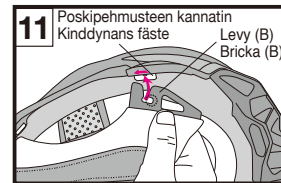
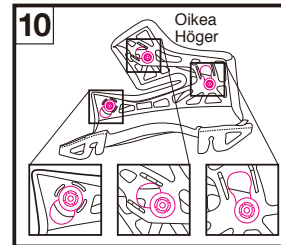
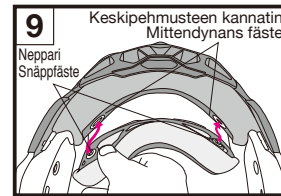
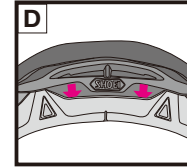
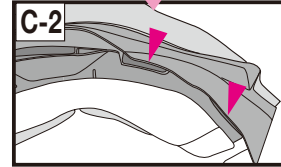
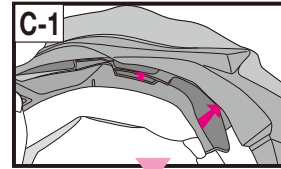
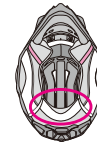

Suomalainen

Poskipehmusteiden asentaminen

Varmista ennen poskipehmusteiden asentamista, että kolme hakaa ovat piirroksen 10 mukaisesti. Epäasianmukaisesti asetettuina ne voivat irrota. Tunnista oikea ja vasen pehmuste. Työnnä levy (B) kypärän takaosan poskipehmusteen kannattimen kohoumaan ja työnnä sitä eteenpäin (piirros 11). Aseta levy (A) poskipehmusteen kannattimen kohoumaan piirroksen 12 mukaisesti.

Svenska

Montera kinddynorna

Innan du monterar kinddynorna ska du se till att de 3 hakarna är placerade enligt ritning 10. De kanske inte kan hakas på ordentligt om de inte är korrekt placerade.

Identifiera den högra respektive vänstra kinddynan. Sätt in brickan (B) i utbuktningen på kinddynans fäste bakifrån i hjälmen och skjut den framåt (ritning 11). Sätt in brickan (A) i utbuktningen på kinddynans fäste enligt ritning 12.

Suomalainen

Levyjen asentamisen jälkeen tuo leukahihna poskipehmusteen ontton osan läpi (piirros 13).

Svenska

När brickorna har satts på plats drar du hakremmen genom kinddynans ihåliga del (ritning 13).

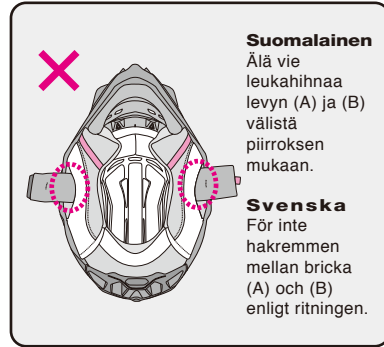
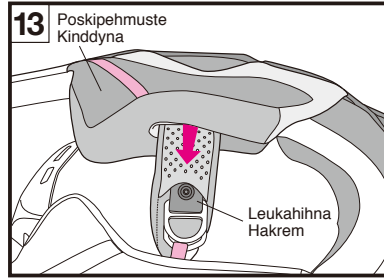

Suomalainen

Kiinnitä nepparit järjestyksessä ①–③ painamalla niitä päältä lujasti, kunnes ne napsahtavat paikoilleen (piirros 14). Paina lopuksi pehmusteen nurkka (A) piirroksen 15 mukaisesti ja kiinnitä poskipehmuste tukevasti poskipehmusteen pohjan kohoumaan. Asenna toinen poskipehmuste samalla tavalla.

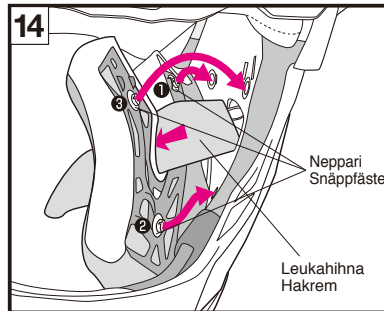
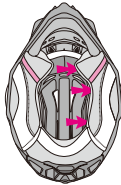

Svenska

Fäst snäppfästena ① till ③ i denna ordning genom att trycka hårt från dynans sida tills de klickar på plats (ritning 15). Tryck till sist på dynans hörn (A), som ritning 15 visar, och passa in kinddynans bricka i kinddynans bas så den sitter ordentligt. Montera den andra kinddynan på samma sätt.

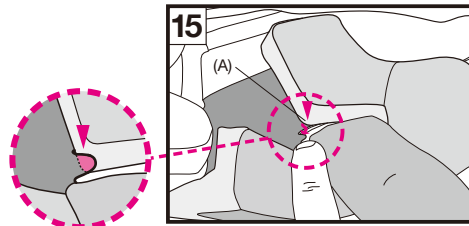

Suomalainen

Tärkeä huomautus sisäpuolen osien käsittelystä

1. Kun kiinnität tai irrotat painonappeja, pidä kiinni niiden läheltä ja käsittele niitä varovasti. Kiinnitä painonapit kunnolla niin, että ne napsahtavat paikoilleen.
2. Voit puhdistaa sisäosat pesemällä ne käsin tai pesupussissa pesukoneessa. Käsittele niitä varoen pesun aikana. Käytä haaleaa vettä. Purista osia kevyesti kuivalla pyyhkeellä ja kuivaa ne varjossa. Jotta sisäosien muoviosat eivät vahingoittuisi, älä väännä niitä voimakkaasti äläkä taita tai taivuta muoviosia. Ole erityisen varovainen, jos peset ne pesukoneessa. Älä kuivaa sisäpuolen osia kuivausrummussa, hiustenkuivaimella tai muulla mekaanisella kuivaimella, sillä kuumuus voi vahingoittaa materiaalia. Kastele iskuja vaimentava vuoraus (polystyreenivahto-osa) pehmeällä liinalla, joka on kastettu miedon, neutraalin saippuan ja veden liuokseen, ja pyyhi se sitten. Anna iskuja vaimentavan vuorauksen kuivua varjossa. Älä kuivaa iskuja vaimentavaa vuorausta auringonvalossa tai käytä mitään mekaanista kuivainta, sillä iskuja vaimentava vuoraus on erittäin herkkä kuumuudelle. Jos iskuja vaimentava vuoraus altistuu minkäänlaiselle suurelle kuumuudelle, **ota yhteys jälleenmyyjääsi tai suoraan SHOEI:hin vuorauksen turvallisuuden arvioimiseksi.** Vahingoittumisen välttämiseksi älä käytä seuraavia puhdistusaineita: kuuma vesi yli 40 °C, suolavesi, hapan tai emäksinen puhdistusaine, puhdistettu bensiini, tinneri, bensiini tai muut orgaaniset liuotteet, ikkunanpesuaine tai orgaanisia liuotteita sisältävät puhdistusaineet.

Svenska

Viktigt meddelande om hantering av invändiga delar

1. När du fäster eller lossar knäppfästena, ska du fatta tag nära fästena och vara försiktig. Tryck på knäppfästena tills de klickar fast.
2. Du kan rengöra de invändiga delarna för hand genom att tvätta dem eller köra dem i tvättmaskin i ett tvättnät. Var försiktig med dem när du tvättar dem. Använd ljummet vatten. Krama försiktigt ur delarna med en torr handduk och torka dem i skugga. För att inte skada plastdetaljerna på de invändiga delarna, ska de inte vridas ur för hårt och plastdelarna ska inte vikas eller böjas. Var särskilt noggrann om du kör dem i tvättmaskin. Torka inte de invändiga delarna i torktumlaren, hårfön eller annan typ av mekanisk torkanordning, eftersom det kan skada materialet. Den stötpptagande inredningen (polystyrenskumdelen) ska fuktas med en mjuk trasa doppad i en lösning av mildt neutralt rengöringsmedel och vatten och sedan torkas av. Låt den stötpptagande inredningen få lite tid på sig att torka i skuggan. Torka inte den stötpptagande inredningen i solljus eller i någon annan slags mekanisk torktumlare, eftersom den stötpptagande inredningen är extremt känslig för värme. Kontakta återförsäljaren eller SHOEI direkt för en säkerhetsbedömning, om den stötpptagande inredningen exponeras för stark värme av något slag. Använd inte följande medel för rengöring eftersom det kan skada hjälmen: vatten varmare än 40 °C, saltvatten, surt eller alkaliskt rengöringsmedel, tvättbensin, thinner, motorbensin eller andra organiska lösningsmedel, fönsterputsmedel eller andra rengöringsmedel innehållande organiska lösningsmedel.

Suomalainen**M.E.D.S.**(Motion Energy Distribution System, liike-energian jakojärjestelmä)

VFX-WR/EVO-mallin iskunvaimennustiiviste tuo markkinoille M.E.D.S.-rakenteen, joka vähentää pyörivää kiihtyvyyttä. M.E.D.S.-rakenteessa on piirroksen mukaisesti kaksi kerrosta. Sisävuorella on neljä pylvästä, ja sisävuoren sekä keskivyövään tukeman ulkovuoren välissä on rako. Sisävuori keino keskivyövään tukemana ja muut pylväät murtuvat törmäyksen aikana, koska tämä vähentää pyörivää kiihtyvyyttä.

VAROITUS

*Älä ripusta kypärää moottoripyörän peiliin tai kahvaan. Huomioi tämä erityisesti M.E.D.S.-rakenteella varustetun kypärän tapauksessa. Sisävaipan reuna on rakenteeltaan ohut, ja jos sitä painetaan voimakkaasti, se voi murtua. Älä myöskään paina sisävuorta tarkoituksella.

*Älä laita kypärän sisään pieniä esineitä, kuten avainta tai kolikkkoa. Ne voivat olla jätettyä kiinni tai pudota sisävuorin ja ulkovuorin väliin.

*Älä laita mitään sisävuorin ja ulkovuorin väliin, älä myöskään irrota sisävuoria ulkuvuorista. Muussa tapauksessa niiden iskunvaimennuskyky voi heiketä.

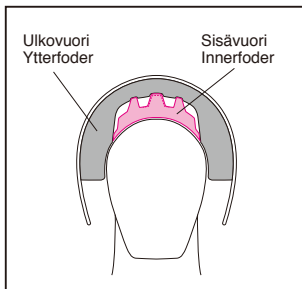
**Svenska****M.E.D.S.**(Motion Energy Distribution System - System för fördelning av rörelseenergi)

Det stötabsoberande fodret i VFX-WR/EVO-hjälmarna använder "M.E.D.S." som är en strukturell sammansättning som minskar rotationsaccelerationsenergi. M.E.D.S. har två skikt som ritningen visar. Det inre fodret har 4 kolumner, och det finns ett mellanrum mellan inner- och ytterfodret som båda hålls på plats av mittenkolumnen. Fodrets inre uppbyggnad är svängd och stöds av mittenkolumnen och de andra kolumnerna. Vid en eventuell stöt, pressas de samman och reducerar effektivt rotationsaccelerationsenergin.

VARNING

*Häng inte hjälmens speglar eller styre. Detta är särskilt viktigt för hjälmar med M.E.D.S. Eftersom den strukturella uppbyggnaden av innerfodrets kant är väldigt tunn finns det risk att kanten spricker om den trycks ihop för mycket. Tryck ej heller avsiktligt på innerfodret.

*Lägg inte småsaker som exempelvis nycklar eller mynt i hjälmen. De kan fastna eller ramla in i mellanrummet mellan inner- och ytterfodret.

*Stoppa inte in någonting mellan inner- och ytterfodret, och dra inte av innerfodret från ytterfodret. I annat fall äventyras förmågan att absorbera stötar.

Suomalainen**E.Q.R.S. (Emergency Quick Release System)**

E.Q.R.S.(Emergency Quick Release System) on pelastushenkilöstölle tarkoitettu mekanismi poskipehmusteiden irrottamista varten.

Poskipehmusteen irrottamista varten hätätilanteissa on ensin katkaistava tai avattava leukahihna. Samalla kun pidät tukevasti kiinni kypärästä niin, että kuljettajan pää ei pääse liikkumaan, vedä hätänauhasta (piirroskuva 1) piirroskuvasa 2 merkittyyn suuntaan. Hätänauhasta vetäminen vapauttaa painonapit, jolloin poskipehmuste voidaan vetää ulos kypärän pohjasta samalla, kun se on vielä kuljettajan päässä. Poista toisen puolen pehmuste toistamalla sama menettely.

Varmista, että pidät tukevasti kiinni kypärästä ja että kuljettajan pää ei pääse liikkumaan, kun poistat poskipehmusteita.

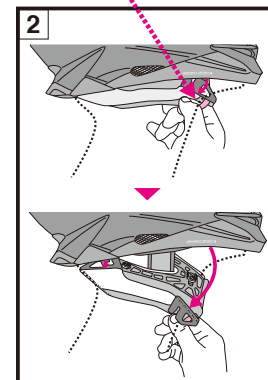
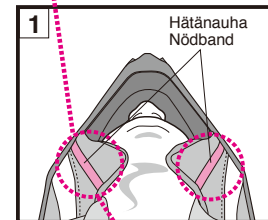
**Svenska****E.Q.R.S. (Emergency Quick Release System)**

E.Q.R.S.(Emergency Quick Release System) är en mekanism för räddningspersonal att ta bort kindkuddarna.

Skär av eller lossa ett hakband först i en nödsituation, när du behöver ta bort en kindkudde. När du håller hjälmens så stadigt att förarens huvud inte kan röra sig, tar du tag i nödbandet (bild 1) och drar det i den riktning som anges i bild 2.

När du drar i nödbandet frigör det knappfästen och låter en kindkudde dras ut genom botten av hjälmens medan den sitter kvar på förarens huvud. Upprepa samma procedur för att ta bort andra sidan.

Se till att hålla hjälmens stadigt och var noga med att inte flytta förarens huvud när du tar bort kindkuddarna.

1. Varmista, että pidät tukevasti kädelläsi kiinni kypärästä, kun vedät poskipehmusteet ulos.
2. Käytä vain aitoja SHOEI-poskipehmusteita, älä milloinkaan muita kuin SHOEI-osia.

1. Se till att hålla hjälmens stadigt med handen när du drar ut kindkuddarna.
2. Använd endast original-kindkuddar från SHOEI, aldrig reservdelar från andra tillverkare.

Varoitukset

1. Älä milloinkaan vedä hätänauhasta ajon aikana.
2. Älä käytä hätäpikairrotusmekanismia, kun irrotat poskipehmusteen huoltoon varten.

Varningar

1. Dra aldrig i nödbandet under körning.
2. Använd inte Emergency Quick Release System när du tar bort en kindkudde för underhåll.

EMERGENCY USE ONLY
PULL RED TAB AND REMOVE CHECK PAD

Älä irrota näitä tarroja kypärästä.
Dra aldrig loss dessa klistermärken från hjälmens.

VAROITUS

1. Kontrollera att visirskruvarna är ordentligt åtdragna innan du sätter på hjälmen. Det är farligt om visiret lossnar när du kör.
2. Varmista, että käytät aina keskipehmustetta, poskipehmustetta ja leukahihnää, kun käytät kypärää.
3. Puhdista ja hoida kypärää sekä sen osia käyttämällä neutraalia pesuainetta ja vettä, huuhtelemalla hyvin ja kuivaamalla pehmeällä liinalla. **Älä käytä mitään seuraavista: yli 40°C:inen kuuma vesi, suolavesi, kaikki happamat tai emäksiset pesuaineet, puhdistettu bensiini, tinneri, bensiini tai muu orgaaninen liuotin, lasinpesuneste tai kaikki orgaanisia liuottimia sisältävät pesuaineet. Minkään mainituista käyttäminen voi muuttaa kypärän kemiallista rakennetta ja heikentää turvallisuutta.**
 - * Jos kypärään takertuu ajon aikana hyönteisiä, jotka jätetään sen pintaan kiinni, kypärän pinta saattaa syöpyä. Ne on poistettava viipymättä.
 - * Använd alltid original SHOEI-reservdelar vid byte av visir och andra inre delar.

Osaluettelo

Seuraavat valinnaiset osat ovat saatavilla korjausta tai vaihtoa varten. Vaihda osat uusiin lukemalla osan mukana toimitettava käyttöopas.

- Visir V-470
- Visirskruv
- Suokappale
- Suokappaleen suodatin
- Lokasuoja
- Keskipehmuste
- Poskipehmuste (oikea ja vasen)
- Leukahihnan suojus
- Niskapoisto

VARNING

1. Kontrollera att visirskruvarna är ordentligt åtdragna innan du sätter på hjälmen. Det är farligt om visiret lossnar när du kör.
2. Var noga med att mittendynan, kinddynorna och hakremsskyddet alltid är monterade när du använder hjälmen.
3. Rengör och sköt om hjälmen och andra delar med vatten och ett neutralt tvättmedel, skölj delarna noggrant och torka av dem med en mjuk trasa. **Använd aldrig något av följande: varmt vatten mer än 40°C varmt; saltvatten; sura eller basiska diskmedel, tvättbensin, thinner, bensin eller andra organiska lösningsmedel; glasputsmedel eller rengöringsmedel som innehåller organiska lösningsmedel. Om något av dessa rengöringsmedel används kan hjälmens kemiska skick påverkas och säkerheten kan förringas.**
 - * Om insekter fastnar på hjälmen under åkning och lämnas kvar kan hjälmens yta korrodera. De bör tas bort så snart som möjligt.
 - * Använd alltid original SHOEI-reservdelar vid byte av visir och andra inre delar.

Reservdelslista

Dessa tillvalsdelar finns tillgängliga för reparation eller utbyte. För att byta ut delarna, läs den bruksanvisning som levereras tillsammans med delarna.

- Visir V-470
- Visirskruv
- Munskydd
- Filter till munskydd
- Smuttskydd
- Mittendyna
- Kinddyna (höger och vänster)
- Hakremsskydd
- Halsöppning